

İZCİLİK SÖZLÜĞÜ

Derya Şerif YARKIN

ISBN 978-605-05322-5-5

Ankara

2023

GILWELL AKADEMİ'NİN NOTU

110 yıldır ülkemizde uygulanmakta olan İzcilik, gerek Osmanlıcanın gerekse dönemin hemen hemen tüm yayınlarının kaleme alındığı İngilizcenin etkisinde kalmış, İzcilikle ilgili günümüz Türkçesiyle oluşturulan ulusal terimler ne yazık ki yaygınlaşmamıştır.

Gilwell Türkiye 1954'ün bir alt kuruluşu olan Gilwell Akademi tarafından, bu eksikliğin giderilebilmesi amacıyla literatür taraması başlatılmasının ve ulusal boyutta bir İzcilik Sözlüğü'nün İzciliğimize kazandırılmasının yararlı olacağı değerlendirilmiştir.

Başlangıç aşamasında, yanlışlık değil ama olası eksikliklerin ve/veya yerel kullanım biçimlerinin olabileceği gerçeğinden hareketle, Gilwell Akademi tarafından başlatılan bu çalışmanın, İzci Liderlerimizin katkılarıyla geliştirilebileceği görüşündeyiz.

Bu yolda desteğini esirgemeyen İzci Liderimiz sayın Derya Şerif Yarkın'a teşekkürü borç biliyoruz.

Ulusal İzcilik çalışmalarımız bağlamında bir "ilk" olan İzcilik Sözlüğü'nün, Gilwell Akademi tarafından yayınlanmakta olan diğer ulusal İzcilik yayınları gibi Türkiye İzciliği'nin geliştirilmesi yolunda hizmet vermesi en büyük arzumuzdur.

En İyi İzcilik Dileklerimizle.

GILWELL AKADEMİ

ÖNSÖZ

Çocuk ve gençlerin uluslararası boyutta örgütlenmelerinin tanımı olan İzcilik, ulusal içerik taşıyan “eğitim” etkinlikleri bütünüdür. Bir başka deyişle İzcilik, uluslararası anlamda “İyi İnsan”, ulusal anlamda da “İyi Yurttaş” yetiştirmeyi hedefler.

İçerdiği eğitim konuları ve uygulama biçimleri, ulusların kendi gereksinimlerinin karşılanmasına yönelik olduğundan İzcilik terimleri de ülkelerin kendi resmi dilleri ile tanımlanmak zorundadır. Bu bağlamda Türk İzcilerinin de ilk kullandıkları terimler, zamanın resmi dili olan Osmanlıca karşılıklar oluşturulması biçiminde yaratılmaya çalışılmış ama ne yazık ki İzciliğin kurucu ülkesi olan İngiltere'nin (zorunlu çeviriler nedeniyle) belirgin etkisi kaçınılmaz olmuştur.

Günümüzde yeni kuşak çocuk ve gençlerimiz, güzel Türkçeyi en iyi kullanan kesim olduklarından, kullanılmakta olan İzcilik terimlerinin daha anlaşılır biçime kavuşturulması, öncelikli gereksinimdir. Ancak, uluslararası ortamda genel kullanım da söz konusu olduğundan, bu terimlerin İngilizce karşılıklarının da doğru bilinmesi koşuldur.

Yukarıda özet olarak sunulan gereksinim göz önüne alınarak yapılan bu sözlük çalışmasında, tarihsel belgelerin yanı sıra, günümüzde geçerli ve yürürlükte olan bilgi ve belgeler taranmıştır. Bu kapsamda birçok İzcilik teriminin tarihsel gelişim görüntüsü de yaratılmış ve unutulmakta olan bazı terimlerin ise yaşatılması hedeflenmiştir.

Sözlüğün kullanımı sırasında Türkçe ve İngilizce terimler arasındaki bağlantının kolaylıkla sağlanabilmesi ve ilgili terimin hata yapmadan bulunabilmesi amacıyla her terim numaralandırılarak tanımlanmıştır.

İzcilik denizinin enginliği karşısında, bu sözlükte yer verilen terimlerin tüm beklentiyi karşıladığı söylenemez. Dolayısıyla, bu sözlüğün geliştirilmesi, tüm İzci Liderlerinin öncelikli ödevi olmalıdır.

En İyi İzcilik Dileklerle...

Derya Şerif YARKIN (Çankaya-Çiğdem, 20 Aralık 2022)



A

A Sınıfı Yangın¹ Kağıt, kumaş, lastik veya plastik nesnelerin tutuşmasıyla oluşan yangın. Söndürmek amacıyla su ve/veya kimyasal toz ya da köpük içerikli yangın söndürücüler kullanılır.

Acemi Deniz İzcisi² 1960 yılı Maarif Vekâleti Erkek Deniz İzcileri Yönetmeliği'ne göre 15 yaşında ilk kez Deniz İzciliğine başlayan genç. Günümüzde kullanılmamaktadır.

Acemi İzci³ 16 Nisan 1949 tarihinde Milli Eğitim Bakanlığı Talim Terbiye Kurulunun 30 sayılı kararıyla yayınlanan Erkek İzciler Yönetmeliği'ne göre, 12 yaşını bitirmiş ve yapılacak sözlü sınavda başarı göstererek İzci Oymağına alınan genç. Günümüzde kullanılmamaktadır.

Açık Hava Etkinliği⁴ Yerleşim yeri olmayan, ziraat yapılmayan, ormanlık, dağlık, deniz/göl kıyısı, kamuya açık yerlerde geçici olarak çadırli konaklama, gezi ve benzeri biçimde yapılan toplu etkinlik. (İng: *outdoor event/activity*).

Açık Hava Etkinlik Programı⁵ Oba ve ünite gezileri, doğa yürüyüşleri, kamporeler, günlük kamplar, kısa ve uzun süreli kamplar, yerel, ulusal ve uluslararası düzeyde düzenlenen jambore ve jamboretleri içeren tüm açık hava uygulamaları. (İng: *outdoor program*).

Açık Hava Kümüls Bulutları⁶

Yüzen pamuklar biçiminde olup, ömrü 5-40 dakika arasında değişen, düz tabanı ve belirgin dış hatlarıyla tanınan, yalnızca dikey yönde ve çok hafif bir büyüme gösteren bulut olup, bulut tepesi, yükselen havanın üst sınırını gösterir.



Uygun koşullar oluştuğunda, açık hava kümülsleri, kümülonimbus (cumulonimbus) bulut kütleleri içinde gelişip, güçlü şimşeklere neden olan bu bulutlar hava içindeki hava kabarcıklarının kaldırma gücüyle veya yeryüzünden yükselen ısıyla yukarı yönde hareket kazanırlar. Bu hareket sırasında su buharı içindeki soğuma ve dolayısıyla oluşan ısı hareketi, bulut damlacıklarının oluşmasına neden olur. Yeni oluşmuş bulutların keskin kenarları ve bulut tabanları vardır. Zamanla bulut kenarları boyunca oluşan buharlaşma çevredeki havayı soğutur, ağırlaştırır ve bulutun dış yüzeyinde çökme hareketinin başlamasına neden olur. (İng: cumulus).

Açıkla-Göster-Yönlendir-Uygulat Yöntemi⁷ Bir İzci Ünitesindeki İzcilere yeni becerilerin kazandırılması için öncelikle uygulanması gereken bir eğitim yöntemi. Bu yöntem tüm eğitim fırsatları için kullanılmalı ve bu yöntemin uygulanması bir alışkanlık haline getirilmelidir. (İng: explain-demonstrate-guide-enable, teaching EDGE).

Açılış Töreni⁸ Bir İzci Kampının, kurs veya eğitimin başlangıcında, yöneticilerin tanıtım bilgilerini verdikleri konuşmaların ve Bayrak Törenin yapıldığı ilk İzcilik etkinliği. (İng: opening ceremony).

Aday İzci⁹ İzciliğe yeni katılan, henüz başlangıç İzcilik eğitimlerini almamış ve İzci Sözü'nü vermemiş çocuk veya genç. (İng: new-scout).

Aday İzci Fuları¹⁰ Başbakanlık Gençlik ve Spor Genel Müdürlüğü tarafından 1990 yılında yayınlanan Türkiye İzcileri Üniforma, Arma ve İşaretler Talimatı'na göre, düz pembe renkte fular.

Aday İzci İşareti¹¹ Başbakanlık Gençlik ve Spor Genel Müdürlüğü tarafından 1990 yılında yayınlanan Türkiye İzcileri Üniforma, Arma ve İşaretler Talimatı'na göre, sol göğüs cebi üzerine, 4 cm. çapındaki daire içine yerleştirilmiş, gri zemin üzerine kırmızı renkte işlenmiş "Aday" yazılı işaret.

Aday İzci Obası¹² İzciliğe yeni katılan çocuk ve gençlerin uygun bir başlangıç yapmalarına yardımcı olmak amacıyla oluşturulan ve bir İzci Lideri Yardımcısı yönetiminde İzciliğe Katılış Törenine kadar temel eğitim ve etkinliklerin uygulandığı özel İzci obası. (İng: new-scout patrol).

Adsız¹³ Osmanlı İzci Ocağı İç Nizamnamesine göre, Ocağa başvuran ve Aday İzci konumunda olan genç. Günümüzde kullanılmamaktadır.

Ağa¹⁴ Osmanlı İzci Ocağı İç Nizamnamesine göre, Ocak'ta, Bey tarafından görevlendirilen, 21 yaşından büyük Kol buyrukçusu. Günümüzde kullanılmamaktadır.

Ağaç İşleri Gereçleri¹⁵ İzciler ve İzci Liderleri tarafından açık hava etkinlikleri sırasında ağaç işlerinde kullanılan ve tehlikeli olmaları nedeniyle kullananların özel bir eğitime katılmaları zorunlu olan bıçak, balta ve testere gibi gereçler. (İng: woods tools).

Ağır Şok¹⁶ Hızlı kanamada %45 kan kaybı oluşması durumunda ortaya çıkan şok tablosu.

Aile Kampı¹⁷ Genellikle bir İzci Grubu tarafından uygulanan ve her İzcinin, İzcilik Kuruluşu üyesi olsun ya da olmasın aile bireyleriyle birlikte katılabileceği kısa süreli kamp. (İng: family camp).



Ajan¹⁸ 16 Temmuz 1938 tarihli 3961 sayılı Resmi Gazetede yayınlanan 3530 sayılı Beden Terbiyesi Umum Müdürlüğü Kanununa göre Vali tarafından ilgili Federasyon için seçilen İzcilik İl Temsilcisi. Günümüzde kullanılmamaktadır.

Akela İşareti¹⁹ Başkurtlar için ilk kez 1921 yılında düzenlenen Uzman Lider Eğitimine katılan İzci Liderlerine Tahta İşareti (wood-badge) yerine verilen, deri kolyeye iliştirilmiş kurt dişi biçimindeki özel tanıtım/ödül göstergesi. (İng: Akela award).



Alay²⁰ 16 Nisan 1949 tarihinde Milli Eğitim Bakanlığı Talim Terbiye Kurulunun 30 sayılı kararıyla yayınlanan Erkek İzciler Yönetmeliği'ne göre, 3 Gruptan oluşan, komutanı Alay Komutanı olan İzci birliği. Günümüzde kullanılmamaktadır.

Alay Komutanı²¹ 16 Nisan 1949 tarihinde Milli Eğitim Bakanlığı Talim Terbiye Kurulunun 30 sayılı kararıyla yayınlanan Erkek İzciler Yönetmeliği'ne göre, Grupbaşları arasından Bakanlıkça seçilen, İzci Alayının komutanı. Günümüzde kullanılmamaktadır.

Alp²² Osmanlı İzci Ocağı İç Nizamnamesine göre, Ocak'ta Tekin sınıfındayken özel bir hüner kazanıp, bu hüneri belgelendirilen genç. Günümüzde kullanılmamaktadır.

Altı Tahta İşareti²³ Gilwell Park Kamp Müdürü/Şefi ve Dünya Baş İzcisine verilen özel tanıtım göstergesi boncuklar. (İng: six Wood-Badge beads).

Altın Çark²⁴ İzcilik eğitim ve sınıf çalışmalarında günün gereksinimlerine göre değişiklik ve yenilikleri içeren eğitim programı.

Altın Ordu²⁵ Osmanlı İzci Ocağı İç Nizamnamesine göre, Ocak'ta, Başbuğ'un yönetiminde olan, Oymakların tümünden oluşan İzci birliği. Günümüzde kullanılmamaktadır.

Altın Yonca²⁶ Uzmanlık düzeyindeki Kız İzci Liderleri için Uzman Erkek İzci Liderlerinin katıldığı üst düzey akademik eğitim ve çalışmalar için yapılan eş adlandırma.

Altın Yonca Kursu²⁷ Milli İzcilik Kurulunun 15-18 Kasım 1972 tarihli toplantısında 1968 tarihli Türkiye İzcileri Yönetmeliği'nde yapılan değişikliğe göre, Kız İzcilik kesimi için Tahta İşaret kursu seviyesinde bayan lider yetiştirilmesi amacıyla İzcilik Genel Müdürlüğü'nce açılan 2 aşamalı (pratik ve teorik) kurs. Günümüzde kullanılmamaktadır.

Altın Yonca Nişanı²⁸ 21 Kasım 1989 tarihli ve 20349 sayılı Resmi Gazetede Gençlik ve Spor Genel Müdürlüğü tarafından yayınlanan Türkiye İzcilik Yönetmeliği'ne göre, Altın Yonca kursuna katılıp, başarıyla bitiren Kız İzci Liderlerine verilen, sarı renkli dört yapraklı yonca biçimli ödül. (İng: gold trefoil award).

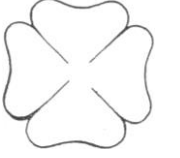

Altokümümlüs Bulutları²⁹ Genellikle paralel şeritler biçiminde görünmelerine karşın, kimi zaman yuvarlak balya görünümünde de olabilen, daha karanlık görüntüsüyle yüksek seviye sirokümümlüs bulutlarından ayrılan genellikle, dengesiz bir hava tabakası içindeki ısı farklılığından dolayı havanın yükselmesiyle oluşan altokümümlüs bulutları, ileriki saatlerde bir yağış olasılığını gösterir. (İng: altocumulus).



Anadolu İzcilik Federasyonu (AİF)³⁰ 2020 yılında kurulmuş, WOIS üyesi, tam özerk dernekler federasyonu.

Andiçme Töreni³¹ Aday İzcilik çalışmaları sonucunda başarılı olan çocuk ve gençlerin İzci Sözü ve Türesine bağlı kalacaklarına söz verip İzci fuları takarak, kendilerine uygun yaş basamaklarındaki Öbek/Oba/Ekiplere katıldıkları, İzcinin yaşamındaki en önemli tören. İzciliğe Katılış Töreni olarak da bilinir. (İng: investiture ceremony).

Anele Bağı³² Bir halatın, bir direğe bağlanıp gerilmesi için yapılan, bağlama payı göz önünde bulundurularak, halatın çıması, direğin çevresinde iki kez dolaştırılarak volta atıldıktan sonra, alttan gelen çımayla, beden üzerinde iki veya üç mezevolta alınarak tamamlanan bağ. Germe Bağı olarak da bilinir. (İng: buntline hitch).

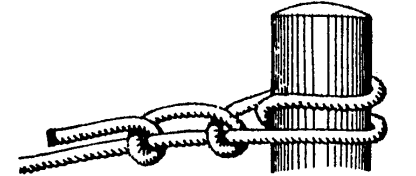

Anorak³³ Başlıklı, su geçirmeyen, dışı ile astarı arasına kaz tüyü doldurulmuş veya iç yüzü sentetik dolguyla (mufyon ile) kaplı üst-dış giysi. (İng: waterproof coat).

Ara Kamp³⁴ Planlı ve genel katılımlı İzci kamplarından ayrı olarak, Oymak ya da Oba düzeyinde yapılan, İzcilerin ve İzci Liderlerinin birbirlerini yakından tanımalarına ve kaynaşmalarına olanak veren kısa süreli kamp. (İng: *intermediate camp*).

Arızalı İzci Lideri³⁵ Bedensel veya zihinsel özür/engelli çocuk ve gençlere İzcilik etkinlikleri sırasında nasıl davranılacağı ve destek sağlanacağı konularında gerekli eğitimleri almış İzci Lideri.

Arma³⁶ İzci ve İzci Liderlerinin rütbe, aşama veya eğitim düzeyleri ve kazandıkları ödüller ile üyesi oldukları İzcilik Örgütünü belirtmek için üniforma üzerine dikilen, kumaş üzerine örgü biçiminde yapılmış resmi belirteç. (İng: *patches/badges*).

Ars³⁷ Osmanlı İzci Ocağı İç Nizamnamesine göre, Ocak'ta, Ağa tarafından görevlendirilen Oba buyrukçusu. Günümüzde kullanılmamaktadır.

Arter Kanaması³⁸ Kanın, pembemsi kırmızı renkte olup vücuttan fışkırarak aktığı, hemen turnike uygulanarak kanamanın durdurulması ve kontrol altına alınması gereken tehlikeli dış kanama. Atardamar Kanaması olarak da bilinir. (İng: *arterial bleeding*).

Artı Ateşi³⁹ Yere artı biçiminde kazılan çukur üzerinde yakılan, altta yaratılan boşluktan hava geçmesine olanak verildiğinden ateşin kolaylıkla tutuşmasının sağlandığı İzci ateşi. (İng: *cross-ditch fire*).

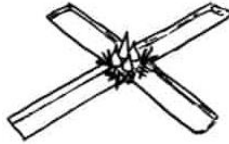

Aşama⁴⁰ Bir İzcinin yaptığı uygulamalarla belirlenmiş gereksinimleri karşıladığı ve başarılı olduğunu kanıtladığı, İzcilik yaşamında önemli bir süreç. (İng: *advancement, rank*).

Atardamar Kanaması⁴¹ Kanın, pembemsi kırmızı renkte olup vücuttan fışkırarak aktığı, hemen turnike uygulanarak kanamanın durdurulması ve kontrol altına alınması gereken tehlikeli dış kanama. Arter Kanaması olarak da bilinir. (İng: *arterial bleeding*).

Ateş Duası⁴² 1996 tarihinde İzcilik Federasyonu tarafından 3 numaralı yayın olarak yayınlanan İzci Liderliği Temel Kurs Rehberi'ne göre, bir İzci kampında bütün Obaların Kamp Ateşi çevresinde yerlerini almaları üzerine Kamp Müdürü veya en kıdemli İzci Lideri tarafından, elini ateş üzerinde tutmaksızın yalnızca selam vererek söylediği "Şu yanan ateşin yayılan kıvılcımları gibi İzcilik hislerimiz bütün Dünyaya yayılsın, içimizdeki kötü duygular şu ateşin küllerine dönsün, İzcilik ülküsü bütün benliğimizi sarsın" biçimindeki dua. Bu dua, katılımcı İzciler ve İzci Liderleri tarafından yinelenmez.

Ateş Rondu⁴³ Bir İzci kampında bütün Obaların Kamp Ateşi çevresinde yerlerini almaları üzerine Kamp Müdürü veya en kıdemli İzci Lideri tarafından yapılan Ateş Duasından sonra, çember oluşturan İzcilerin kol kola girerek veya kollarını arkada birleştirerek ve ayakları birbirine dayanacak biçimde, oldukları yerde hep birlikte sallanarak ve Veda Valsinin söz ve müziğini söyleyerek yaptıkları bir dans gösterisi.

Atmosfer Basıncı⁴⁴ Yer yüzeyi üzerinde yer alan havanın ağırlığının, yeryüzü üzerinde oluşturduğu, birim alana göre ölçülen güç. (İng: *atmospheric pressure*).

Avcı Ateşi⁴⁵ Rüzgarın genel esiş yönünde engel oluşturacak biçimde konulan iki kütüğün arasında yakılan, böylece oluşturulan hava koridoru nedeniyle ateşin hızla yanabildiği, genellikle yemek pişirmek amacıyla kullanılan İzci ateşi. (İng: *long fire*).

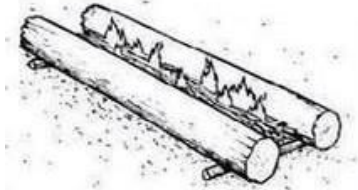

Aylık Eğitim ve Etkinlik Programı⁴⁶ Bir İzci Grubu veya Ünitesinin, yıllık eğitim ve etkinlik tasarısının aylık düzeyde ayrıntılandırıldığı, yapılacak eğitim ve etkinliklerin hafta - toplantılar - özel günler - kamplar - geziler - hizmet çalışmaları - beceri/uzmanlık çalışmaları - oyunlar vb. gibi başlıklar altında düzenlenen, Grupbaşını ve Ünite Lideri ile bu çalışmalara destek sağlayacak Koruyucu Kurul'unu yönlendiren program. (İng: *monthly scouting program*).

B

B Planı⁴⁷ İzci etkinliklerinin tasarımı sırasında, karşılaşılabilecek her türlü olağanüstü durum ve bu durumlar karşısında, asıl tasarıda yapılacak değişik uygulama biçimlerini içeren yedek tasarı. Olasılık Tasarısı olarak da bilinir. (İng: *contingency plan*).

B Sınıfı Yangın⁴⁸ Sıvı yakıt, yağlama yağı, gres yağı, boya, boya incelticisi veya parlayabilir gaz gibi nesnelere tutuşmasıyla oluşan yangın. Söndürmek amacıyla su kullanılmaz, çünkü su yangının yayılmasına (yanan nesne sudan hafif olup, yüzeyde kalacağı için) neden olur. Söndürmek için, kimyasal toz, köpük veya karbondioksit (CO₂) içerikli yangın söndürücüler kullanılır.

Baba-Çocuk Kampı⁴⁹ Genellikle ilkbahar veya yaz döneminde hafta sonunda tasarlanarak uygulanan, İzcilerin babalarıyla birlikte aynı çadırı paylaştıkları, babaların İzcilik temel bilgilerini yaparak öğrendikleri, bir gece yatılı, kısa süreli kamp.

Baden-Powell (B-P)⁵⁰ İzciliğin ve Dünya İzcilik Hareketinin kurucusu olan Lord Baden-Powell (asıl adı, Robert Stephenson Smyth), 22 Şubat 1857'de Londra'da doğmuş, Dünya Baş İzcisi ve Gilwell Lordu olarak anılan B-P, 8 Ocak 1941'de ölmüştür.



Bağ⁵¹ Halat ve incelerin, güçlerinden hiçbir şey yitirmeden, çıma veya bedenlerine kolayca volta ve fora olabilecek biçimde yapılan özel düğüm. (İng: *knots*).

Bağımsız İzciler Federasyonu (BİF)⁵² 2022 yılında kurulmuş, tam özerk dernekler federasyonu.

Balıkçı Düğümü⁵³ İki farklı halatın (veya oltanın/misinanın) çımalarını birbiri üzerine getirdikten ve her çımayla diğer halatın bedenine birer düğüm attıktan sonra halat bedenlerin gerilerek yapılan bağın sıkıştırılması biçiminde tamamlanan bağ. (İng: *uni-knot*).



Balkon Ateşi⁵⁴ Birbirine paralel olarak üst üste konulan ikili veya üçlü sıralar biçiminde ve ortada hava akımı oluşturacak biçimde yerleştirilmiş kütüklerin yakılmasıyla oluşturulan, yanma süresi uzun olan İzci ateşi. (İng: *log cabin fire*).

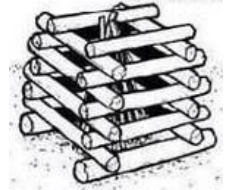

Bandana⁵⁵ TİF Üniforma Talimatı'na göre, koyu lacivert renkte, İzcinin boyuyla orantılı olarak en az 30-30 cm., en çok 90-90 cm. boyutlarında bir kare veya bundan çaprazlama olarak kesilmiş, saten veya raşel kumaştan yapılıp, alın bölgesine TİF arması işlenmiş, başa sarılarak ve arkada düğümlenerek kullanılan örtü başlık. Deniz İzciliğinde kullanılacak bandana, uzak mesafeden görülebilmeyi sağlaması bakımından turuncu veya açık limon kabuğu sarısı renkte olmalıdır. (İng: *bandanna*).

Basamak⁵⁶ 16 Mayıs 1992 tarihinde Milli Eğitim Bakanlığı Talim Terbiye Kurulunun 21230 sayılı kararıyla yayınlanan Örgün ve Yaygın Eğitim Kurumları İzcilik Yönetmeliği'ne göre, İzcilik çalışmalarının uygulanacağı Küçük İzci, İzci ve Ergin İzci birliği.

Basamak Değiştirme⁵⁷ 16 Mayıs 1992 tarihinde Milli Eğitim Bakanlığı Talim Terbiye Kurulunun 21230 sayılı kararıyla yayınlanan Örgün ve Yaygın Eğitim Kurumları İzcilik Yönetmeliği'ne göre, herhangi bir İzcilik basamağında liderlik yaptıktan sonra, yeni bir İzci basamağına ait Branş Kursuna katılmak için öğretim yılı başında yapılan işlem.

Basamak Kursu⁵⁸ İlk kez 1946 yılında açılan, 20 yaşını bitirmiş İzci Liderleri için, eğitim sağladıkları İzcilerin yaş basamaklarına (Kümebaşı, Oymakbaşı, Ocakbaşı) yönelik gereksinimlere uygun içerikte, 21 Haziran 1968 tarihinde Milli Eğitim Bakanlığı Talim Terbiye Kurulunun 12930 sayılı kararıyla yayınlanan Türkiye İzcileri Yönetmeliği'ne göre Başkurt Kursu, Erkek Oymakbaşı Kursu, Kız Oymakbaşı Kursu ve Ocakbaşı Kursu adlarıyla düzenlenen Lider eğitimi. Branş Kursu veya Pröleminer Kursu olarak da bilinir. (İng: *preliminary course*).

Basınç Farklılığı Gücü⁵⁹ Basınç büyüklükleri farklılığından doğan oransal değişimin sonucunda ortaya çıkan ve yüksek basınçtan alçak basınca doğru yönlenen güç. (İng: *gradient force*).

Baş İzci⁶⁰ 7 Mart 1968 tarihinde Milli Eğitim Bakanlığı Talim Terbiye Kurulunun 63 sayılı kararıyla yayınlanan Türkiye İzcileri Yönetmeliği'ne göre, Türk İzciliğinde hizmetleri geçmiş, tanınmış İzci Liderlerinden ve Milli İzcilik Kurulunun göstereceği üç aday arasından Genel Kurul tarafından seçilen ve İzciliği ülke düzeyinde yönetip yönlendiren İzci Lideri. 21 Kasım 1989 tarihli ve 20349 sayılı Resmi Gazetede Gençlik ve Spor Genel Müdürlüğü tarafından yayınlanan Türkiye İzcilik Yönetmeliği'ne göre 4 yıl süreyle görev yapar. (*İng: chief scout*).

Baş İzci Yardımcıları⁶¹ 21 Haziran 1968 tarihinde Milli Eğitim Bakanlığı Talim Terbiye Kurulunun 12930 sayılı kararıyla yayınlanan Türkiye İzcileri Yönetmeliği'ne göre, Baş İzci tarafından görevlendirilen, Baş İzci nitelikleri taşıyan bir kız ve bir erkek İzci Lideri.

Baş Keşşaf⁶² 1912 yılında Galatasaray Lisesi'nde Ahmed Robenson tarafından yapılan İzcilik çalışmalarında Oymakbeyi'ne verilen ad. Günümüzde kullanılmamaktadır.

Baş Korsan⁶³ Deniz İzciliği uygulamalarında, doğrudan DİG Kaptanı'na bağlı (Kaptan'ın işlevsel baş yardımcısı) olarak, diğer görevli Korsan arkadaşlarının arasındaki görev birliğinin eşgüdümünü sağlayan, Deniz İzciliğinde en son aşama olan "Korsan" rütbesine ulaşmış ancak henüz Deniz İzci Lideri kurslarına katılmamış, görev süresi bir yıl olan genç İzci Lideri.

Başarıcı Koldaş⁶⁴ Osmanlı İzci Ocağı İç Nizamnamesine göre, Ocak'ta, Oymakları yönlendiren, İzci Ulaklarına eğitim yaptırın ve Ortaları yöneten etkin üye. Günümüzde kullanılmamaktadır.

Başbuğ⁶⁵ 1 Mart 1923 tarihli İstanbul Vilayeti Türk İzciler Ocağı Nizamname-i Esasisi'ne göre İzci Ocağı'nın en üst ve süresi ömür boyu olan makamı. Günümüzde kullanılmamaktadır.

Başkalarına Karşı Görevler⁶⁶ İzcilik çalışması kapsamında göz önünde bulundurulmuş ve İzciliğin tek başına var olmak olmadığı, İzciliğin doğası gereği katılmayı, birleşmeyi gerektiren bir toplumsal etkinlik olduğuna yönelik davranış biçimi. (*İng: duty to others*).

Başkurt⁶⁷ 21 Haziran 1968 tarihinde Milli Eğitim Bakanlığı Talim Terbiye Kurulunun 12930 sayılı kararıyla yayınlanan Türkiye İzcileri Yönetmeliği'ne göre, Küme Koruyucu Kurulu tarafından, Başkurt Kursunu başarıyla bitirmiş, en az 20 yaşında olan İzci Liderleri arasında seçilen Yavrukurt Lideri. Günümüzde kullanılmamaktadır. (*İng: cubmaster*).

Başkurt Kursu⁶⁸ 21 Haziran 1968 tarihinde Milli Eğitim Bakanlığı Talim Terbiye Kurulunun 12930 sayılı kararıyla yayınlanan Türkiye İzcileri Yönetmeliği'ne göre Yavrukurtlara yönelik uygulanacak İzcilik çalışmalarının ayrıntılarını içeren Lider eğitimi. Günümüzde kullanılmamaktadır.

Başkurt Rütbe İşareti⁶⁹ 21 Haziran 1968 tarihinde Milli Eğitim Bakanlığı Talim Terbiye Kurulunun 12930 sayılı kararıyla yayınlanan Türkiye İzcileri Yönetmeliği'ne göre, erkek Başkurt tarafından takılan açık sarı renkte fular ve bayan Başkurt tarafından takılan açık sarı renkte boyun bağı. Boyun bağı günümüzde kullanılmamaktadır.

Başkurt Yardımcısı⁷⁰ 21 Haziran 1968 tarihinde Milli Eğitim Bakanlığı Talim Terbiye Kurulunun 12930 sayılı kararıyla yayınlanan Türkiye İzcileri Yönetmeliği'ne göre, Başkurt tarafından, 18 yaşını bitirmiş ve Obabaşı Kursunu başarıyla bitirmiş İzciler arasından seçilen Yavrukurt Lideri. Günümüzde kullanılmamaktadır. (*İng: assistant to cubmaster*).

Başkurt Yardımcısı Rütbe İşareti⁷¹ 21 Haziran 1968 tarihinde Milli Eğitim Bakanlığı Talim Terbiye Kurulunun 12930 sayılı kararıyla yayınlanan Türkiye İzcileri Yönetmeliği'ne göre, gömleğin sol omuz dikişine tutturulmuş ve kolu çevreleyip ucu cebe sokulmuş sarı renkli kordon. Günümüzde kullanılmamaktadır.

Battaniye⁷² Çoğunlukla uyuma eylemi sırasında ya da açıkta ve soğuk havada yapılan etkinliklerde, kişinin soğuktan etkilenmemesi ve vücudunu sıcak tutabilmesi için kullanılan yünlü kalın örtü. Battaniye, İzcilik uygulamalarında özel katlama yöntemi uygulanarak çanta ve iki battaniyeyle uyku tulumu olarak da kullanılabilir. (*İng: blanket*).

Bayılma⁷³ Beyine kan akışının yavaşlaması ve sonucunda oksijen yetersizliğinden kaynaklanan, tam veya geçici bilinç yitimi. Bayılan kişi yere düşer, idrar ve dışkı kaçıırır. (İng: *fainting*).

Bayrak⁷⁴ Bir ulusun, belli bir topluluğun veya bir kuruluşun resmi tanıtıcısı (simgesi) olarak kullanılan, üzerindeki renk ve işlenmiş simge biçimiyle özelleştirilmiş, genellikle dik dörtgen biçiminde kumaştan üretilmiş belirteç. (İng: *flag*).

Bayrak Ekibi⁷⁵ Ulusal bayrağı çekmek veya indirmek için yapılan töreni uygulamakla görevli İzci birimi. (İng: *flaggers*).

Bayrak Töreni⁷⁶ Olağan koşullarda sabahleyin gün doğuşunda veya kampta saat 08.00'de ya da özel bir İzcilik uygulamasının başlangıcında, İzcilerin ve İzci Liderlerinin ulusal bayrağa ve vatana saygı ve bağlılıklarını özenli olarak gösterdikleri, Türk Bayrağının açılarak direğe çekilmesi, akşam gün batışında ise indirilerek katlanması biçiminde, İstiklal Marşı söylenerek uygulanan tören. (İng: *flag break, flag ceremony*).



Beceri⁷⁷ Küçük İzcilikte aşama uygulamaları ve sınıf çalışmaları amacıyla önceden tanımlanmış konular için belirlenmiş gerekliliklerin karşılanması amacıyla yapılan özel etkinlik/egitim. Söz konusu becerilerin seçiminde ortak kamp yaşamına yönelik gereksinimler önceliklidir. (İng: *achievement, scouting skills*).

Beceri Arması⁷⁸ Küçük İzcilikte aşama uygulamaları ve sınıf çalışmaları sırasında belirlenmiş gereksinimlerin karşılanması amacıyla yapılan etkinlik/egitimlerde başarılı olunması durumunda ödül olarak kazanılıp üniforma üzerine dikilen, kumaş üzerine örgü biçiminde yapılmış resmi belirteç. (İng: *achievement badges, proficiency badges*).

Bedensel Gelişim⁷⁹ Çocuk ve gencin büyümesi ve bedensel etkinliğin geliştirilmesi. (İng: *physical development*).

Bere⁸⁰ 11 Temmuz 1952 tarihinde Milli Eğitim Bakanlığı Talim Terbiye Kurulunun 84 sayılı kararıyla yayınlanan Kız İzciler Yönetmeliği'ne göre, Kız İzciler tarafından kahverengi, Kız Oymakbaşılar tarafından lacivert renkli olarak kullanılan başlık. Günümüzde kullanılmamaktadır.



Beş Tahta İşareti⁸¹ Gilwell Park Kamp Müdürü Yardımcısı İzci Lideri tarafından takılan özel tanıtım göstergesi boncuklar. (İng: *five Wood-Badge beads*).

Bey⁸² Osmanlı İzci Ocağı İç Nizamnamesine göre, Ocak'ta, Yamaklar ve Ağalar arasından seçilen, Oymak'ın buyrukçusu. Günümüzde kullanılmamaktadır.

Beyaz Çizgi Bulutlar⁸³ Jet uçaklarının çok yükseklerde uçarken motorlarından çıkan gazların bıraktığı beyaz çizgi görünümündeki bulutlar olup, yüksek basınç altında sıkışmış su buharının saç buklesi gibi (sirüs bulutu benzeri) uçurtma kuyruğu biçiminde ve su damlacıklarının da buharlaşmanın hemen öncesinde aşırı dondurucu soğukla karşılaştıkları çok yükseklerde oluşurlar.



Bıçak⁸⁴ Çeşitli kesme ve doğrama işlemlerinde kullanılan, ağaç veya plastikten yapılmış bir sapa iliştirilmiş çelik ve keskin ağızlı kesici araç. İzcilerin bıçak kullanmalarına izin verilebilmesi için olası yanlış kullanım ve yaralanmaları açıklayıcı bir eğitimden geçirilmeleri ve kullanımın İzci Lideri gözetiminde yapılması koşuldur. (İng: *knife*).

Bir Yıldızlı Yavrukurt⁸⁵ 16 Nisan 1949 tarihinde Milli Eğitim Bakanlığı Talim Terbiye Kurulunun 30 sayılı kararıyla yayınlanan Erkek İzciler Yönetmeliği'ne göre, 9-12 yaşlarında olup, Oymağa girişinin üzerinden bir yıl geçmiş ve Yönetmelikte belirtilen koşulları yerine getiren erkek çocuk. Günümüzde kullanılmamaktadır.

Birinci Derece Yanık⁸⁶ Dış deride oluşan ve kızarıklık, sıcaklık, halsizlik ve hafif ağrı oluşmasına neden olan en hafif yanık. (*İng: superficial burn*).

Birinci Sınıf Deniz İzcisi⁸⁷ 1960 yılı Maarif Vekâleti Erkek Deniz İzcileri Yönetmeliği'ne göre, en az 1 yıl İkinci Sınıf Deniz İzciliğini başarıyla yapmış genç. Günümüzde kullanılmamaktadır.

Birinci Sınıf İzci⁸⁸ 16 Nisan 1949 tarihinde Milli Eğitim Bakanlığı Talim Terbiye Kurulunun 30 sayılı kararıyla yayınlanan Erkek İzciler Yönetmeliği'ne göre, İkinci Sınıf İzcilikte en az 1 yıl bulunmuş ve yapılacak sözlü sınavda başarı gösteren genç. Günümüzde kullanılmamaktadır.

Boy Beyi⁸⁹ Osmanlı İzci Ocağı İç Nizamnamesine göre, bir Mahalli Ortada çok sayıda Oymak olması durumunda, genel İzci birliğini oluşturup yönetmek üzere görevlendirilen, Beylerin en eskisi (kıdemlisi). Günümüzde kullanılmamaktadır.

Boyskavt⁹⁰ 12 Mayıs 1928 tarihli ve 1246 sayılı Kanunda yer alan, İzci terimin karşılığı olan adlandırma. Günümüzde kullanılmamaktadır.

Bozok⁹¹ Türkiye İzciler Birliği tarafından üstün İzcilik olarak tanımlanan İzcilik uygulamaları. Günümüzde kullanılmamaktadır.

Bozok İzciler Derneği⁹² 30 Nisan 1987 yılında kurulan ancak kuruluşunu tamamlayamadan sonlandırılan İzci Derneği.

Bozok Liderler Ocağı⁹³ Türkiye İzciler Birliği döneminde kurulan, üstün İzcilik ve toplum liderliği uygulamalarının yapıldığı İzci Liderleri topluluğu. Günümüzde kullanılmamaktadır.

Bölgesel Kamp⁹⁴ Birden fazla ilin İzcilerinin katıldığı tanışma, kaynaşma amaçlı uzun süreli kamp. (*İng: regional scout camp*).

B-P Şapkası⁹⁵ Haki renkli keçeden yapılmış, yuvarlak geniş kenarlı, deri kuşaklı, üst bölümü dörde bölünecek biçimde içeri yönde çukurlu, farklı bir siperliği ve kıvrımı olan Stetson tarzı şapka. (*İng: BP campaign hat*).



Branş Kursu⁹⁶ İlk kez 1946 yılında açılan, 20 yaşını bitirmiş İzci Liderleri için, eğitim sağladıkları İzcilerin yaş basamaklarına (Kümebaşı, Oymakbaşı, Ocakbaşı) yönelik gereksinimlere uygun içerikte, 21 Haziran 1968 tarihinde Milli Eğitim Bakanlığı Talim Terbiye Kurulunun 12930 sayılı kararıyla yayınlanan Türkiye İzcileri Yönetmeliği'ne göre Başkurt Kursu, Erkek Oymakbaşı Kursu, Kız Oymakbaşı Kursu ve Ocakbaşı Kursu adlarıyla düzenlenen Lider eğitimi. Basamak Kursu veya Pröleminer Kursu olarak da bilinir. (*İng: preliminary course*).

Brownsea Adası İzci Kampı⁹⁷ 1-8 Ağustos 1907 tarihleri arasında, Baden-Powel tarafından, İngiltere'nin güney sahilinde yer alan Brownsea Adasında ilk kez düzenlenen İzci kampı. (*İng: Brownsea island scout camp*).

Bulanık Su⁹⁸ Deniz İzcilerinin yüzme etkinliği uygulamayı tasarladıkları bir yerde, 1 metre derinlikte duran 25 cm. çapındaki beyaz bir diskin (veya porselen bir tabağın), su yüzeyinden açık (net) olarak görülemediği su. (*İng: blurry water, cloudy water*).

Bulut⁹⁹ Atmosfer içinde asılı durumda bulunan su damlacıklarının ve/veya buz kristallerinin oluşturdukları bir küme görüntüsü olup, değişik biçim ve büyüklüklerde olabilir. Bazı bulutlar, beraberlerinde yağmur, kar, dolu, sulu kar ve don yağmurları gibi yağış getirirler. (*İng: cloud*).

Bütçe Planlaması¹⁰⁰ Bir İzci Ünitesi ve/veya Grubu tarafından tutumlu yaşam alışkanlığını geliştirmek için uygulanan, yıllık bir bütçe oluşturulduktan sonra gelirlerin edinim biçimlerinin, aylık ve haftalık harcamaların buna göre yapıldığı yöntem. (*İng: budget plan*).

Büyük Orta¹⁰¹ 1 Mart 1923 tarihli İstanbul Vilayeti Türk İzciler Ocağı Nizamname-i Esasisi'ne göre İzci Ocağı'nın en üst kurulu. Günümüzde kullanılmamaktadır.



C

C Sınıfı Yangın¹⁰² Aşırı ısınma ve/veya ark (çok yüksek güçlü, uzun süreli bir kıvılcım) oluşumu sonunda ortaya çıkan elektrik yangını. Söndürmek amacıyla asla su kullanılmaz, çünkü su çok iyi bir elektrik geçirgenidir. Söndürmek için, kimyasal toz veya karbondioksit (CO₂) içerikli yangın söndürücüler kullanılır.

Camadan Bağı¹⁰³ Eşit kalınlıktaki iki halatı birbirine bağlamak için kullanılan, bağlanacak çımlar düğüm yapılıır biçimde, alttan ve üstten alınarak birbirlerine yarım volta atıldıktan sonra, bu yarım voltanın üzerinde çımlar, ilk yarım voltada girmiş oldukları yerden çıkacak biçimde ikinci bir yarım volta daha atılarak tamamlanan bağ; ortak bir İzcilik sembolü. Dostluk Bağı olarak da bilinir. (İng: *square knot, reef knot*).



Can Kurtaran Bağı¹⁰⁴ Yüksek yerlere inip-çıkan kişinin emniyete alınması ile denize düşmüş ve bilinci yerinde olmayan kişinin gemiye/sahile çekilmesi için yapılan, bağ yapılacak halatın çımasına, iki kasa uzunluğunda pay bırakılıp, uzun beden üzerine bir kros alınması ve halatın çımasınının, bu krosun altından, dublin kasalar oluşturacak biçimde iki kez geçirilip çımanın, yukarıdan gelen uzun beden altından, krosun içerisine alındıktan sonra uzun beden ile çımanın sıkıca boşlarının alınması biçiminde tamamlanan bağ. Tahlisiye Bağı veya Çifte İzbarço Bağı olarak da bilinir. (İng: *bowline on a bight*).

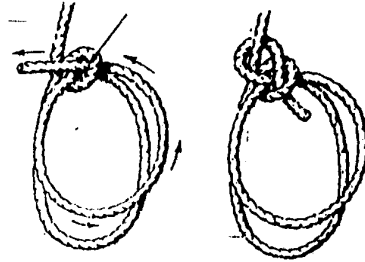

Cemiyet Başkanı¹⁰⁵ İzcilik Derneğinin tüzel kişiliğini üçüncü kişilere karşı temsil etmek ve Yönetim Kurulu'na başkanlık etmek üzere Genel Kurul tarafından seçilen İzci Lideri. Dernek Başkanı olarak da bilinir. (İng: *president of the association*).

Cephe¹⁰⁶ Farklı yoğunluktaki iki hava katmanı arasındaki geçiş bölgesine verilen ad. Cephe, yalnızca yatay yönde değil, dikey yönde de genişler. (İng: *front*).

Ceviz Bağı¹⁰⁷ Değişik yöntem ve tekniklerle halatın çımasına kolların açılmaması, halat bedeninin çıplak elle tutulabilmesi, el incisinin uzak bir mesafeye atılabilmesi için veya bir direk ya da düz/yuvarlak bir yere süs olarak yapılan özel düğüm. (İng: *knot*).

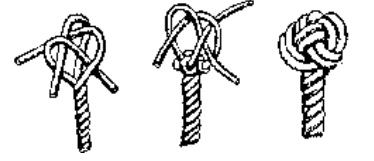

Ceviz Bağı Fular Halkası¹⁰⁸ Başbakanlık Gençlik ve Spor Genel Müdürlüğü tarafından 1990 yılında yayınlanan Türkiye İzcileri Üniforma, Arma ve İşaretler Talimatı'na göre, Branş Kursunu başarıyla tamamlamış İzci Liderlerinin taktıkları, meşin kordondan ceviz bağı uygulanarak yapılmış fular bağı. (İng: *woggle*).



Ç

Çadır¹⁰⁹ Su geçirmez, dayanıklı naylondan veya bazıları brandadan üretilmiş, hafif ve kolay katlanıp paketlenen, içerisinde 2-4 İzcinin rahatça yerleşip uyuyabileceği büyüklükte yarım küre biçimli, iskelet bölümünü oluşturan direk ve kirişleri, hafif ancak güçlü alüminyum metal veya cam lifinden yapılmış, ısı ve rüzgar yalıtımını en üst düzeyde sağlayan ve çevredeki böcek ve küçük hayvanların içeri kolayca girmeleri önleyecek biçimde üretilmiş çadır. Çadırın yanıcı bir nesne olduğu, kullanım sırasında asla unutulmamalıdır. (İng: tent).



Çadır Gergi İpi¹¹⁰ Çadırın kenarlarını sabitlemek için kullanılan ince halat veya sağlam ip. (İng: guy line).

Çadır Kurmak¹¹¹ İzcilerin rahatça eşyalarını yerleştirip uyuyabilecekleri büyüklük ve yapıdaki bir çadırı, bulunduğu doğaya uyumlu olarak rüzgar ve yağmurdan en az etkilenecek, Güneş ışınlarından en üst düzeyde yararlanacak biçimde ve yapıcısının belirttiği kurallara uyarak sabitleyip kurma işlemi. (İng: to tent).

Çadır Örtüsü¹¹² Çadırın içinin nemlenmemesi için tasarlanmış, çadır üst örtüsü. (İng: fly).

Çadır Sobası¹¹³ Yanıcı nitelikli kamp çadırı ve benzeri küçük alanlar için güvenli ve etkin bir ısınma sağlayan taşınabilir, küçük boyutlu, ayarlanabilir havalandırma kanalları sayesinde ısıyı ayarlama olanağı da bulunan soba. Isıtıcı olarak da bilinir. (İng: heater).

Çadır Tipi Çatma Ateş¹¹⁴ Yakılacak odun ve dal parçalarının, üst merkezde birleşip çadır görüntüsü verecek biçimde yerleştirildiği ve ilk ve hızlı yanıcıların bu kümelenmenin ortasına yer aldığı İzci ateşi. (İng: teepee fire).

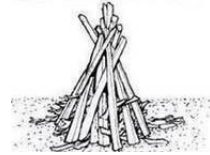

Çağrılı Üyeler¹¹⁵ 21 Kasım 1989 tarihli ve 20349 sayılı Resmi Gazetede Gençlik ve Spor Genel Müdürlüğü tarafından yayınlanan Türkiye İzcilik Yönetmeliği'ne göre, Türkiye İzcilik Teşkilatı Genel Kurulu'nu oluşturan ve bilgilerinden faydalanılmak üzere Bakan tarafından 20, Genel Müdür tarafından davet edilecek en çok 10 üye.

Çeri¹¹⁶ Osmanlı İzci Ocağı İç Nizamnamesine göre, Ocak'ta Adsız sınıfındayken bir ay içerisinde İzciliğin hünerlerini öğrendikten sonra yapılan sözlü sınavda başarılı olup Ocaktan ad ve ongun alan genç. Günümüzde kullanılmamaktadır.

Çevre İzciliği¹¹⁷ 1990'lı yıllarda Milli Eğitim Bakanlığı tarafından bir proje olarak başlatılan ve içeriği ağırlıklı olarak çevreyle ilgili uygulamalardan oluşan İzcilik dalı. Günümüzde uygulanmamaktadır. (İng: scouting for nature and the environment).

Çıkık¹¹⁸ Bir veya birkaç eklem ya da kemiğin yerinden oynaması (çıkması) veya yer değiştirmesi. (İng: dislocation).

Çıma¹¹⁹ Halat ve incenin uç kısmı. (İng: ropes' end).

Çıpa¹²⁰ Gemi ve küçük deniz araçlarının akıntı ve/veya rüzgarın etkisiyle yer değiştirmemesi için, bir zincire veya halata bağlı olarak suya atıkları, ucu dipte karaya batması için çengelli demirden yapılmış araç. (İng: anchor).



Çifte İzbarço Bağı¹²¹ Yüksek yerlere inip-çıkan kişinin emniyete alınması ile denize düşmüş ve bilinci yerinde olmayan kişinin gemiye/sahile çekilmesi için yapılan, bağ yapılacak halatın çımasına, iki kasa uzunluğunda pay bırakılıp, uzun beden üzerine bir kros alınması ve halatın çımasınının, bu krosun altından, doblin kasalar oluşturacak biçimde iki kez geçirilip çımanın, yukarıdan gelen uzun beden altından, krosun içerisine alındıktan sonra uzun beden ile çımanın sıkıca boşlarının alınması biçiminde tamamlanan bağ. Tahlisiye Bağı veya Can Kurtaran Bağı olarak da bilinir. (İng: bowline on a bight).

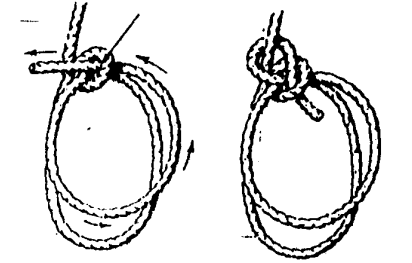

Çürük¹²² Yaralanma sonucu damar dışına çıkan kanın dokular arasına dağılması. Ekimoz olarak da bilinir. (İng: bruise).

Çürük Bağı ¹²³ Zedelenmiş/çürümüş bedeninin o kısmı ortada kalacak biçimde, aynı beden ile sağa ve sola iki doblin yapıp, sağdaki uzun beden ile sağdaki doblina, soldaki uzun beden ile soldaki doblina birer mezevolta alındıktan sonra doblin başları, uzun beden üzerine piyanlanarak veya krozlardan birer kavale geçirilmek suretiyle sıyrılmaları önlenerek tamamlanan bağ. Kısaltma Bağı olarak da bilinir. (İng: *sheepshank*).

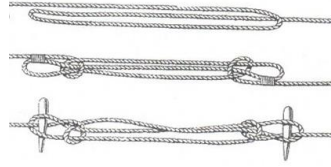

D

Dağların Etkisiyle Oluşan Bulutlar ¹²⁴

Yeryüzünün doğal yapısından (örneğin; dağlardan) kaynaklanan ve havanın kaldırma gücüyle gelişen bulutlar. (İng: *orographic*).



Danışman ¹²⁵ İzci Grubu veya Ünitesinin Genel Kurulunda yer alan İzcilerinin ana-babaları, İzcilik etkinliklerine gönüllü olarak katılan ve İzciliğe gönül vermiş yetişkinler arasında, öğrenimi, iş yaşamı ve/veya özel olanak ve yetenekleriyle İzcilerinin eğitimlerine destek sağlayabilecek kişi. Destek konusuna göre, Grupbaşı/Ünite Lideri tarafından, özel amaçla da Danışman atanabilir. Danışmana asla İzci Lideri gibi veya bir başka biçimde yönetici olarak görev verilemez. (İng: *consultant*).

Davranış Kuralları ¹²⁶ İzcilik uygulamaları kapsamında tüm İzci ve İzci Liderleri için geçerli olan ve kendilerinden beklenen davranış kuralları. İzci Grupları/Üniteleri, bunlara ek olarak özel Davranış Kuralları da düzenleyebilir. (İng: *code of conduct*).

Değerlendirme Kurulu ¹²⁷ İzcilikte gelişim aşamalarına yönelik ilerlemelerin ve sınıf çalışmaları kapsamında gerçekleştirilen beceri/uzmanlık çalışmalarının değerlendirildiği, İzcinin belirlenmiş gereklilikleri karşıladığından emin olmak için uygun ve yeterli sayıda İzci Liderinin katılımıyla oluşturulan Kurul. (İng: *board of review*).



Denetleme¹²⁸ Bir İzci Ünitesi toplantısı öncesinde en kıdemli İzci Lideri tarafından ve/veya bir İzci kampında her sabah kahvaltıdan sonra Kamp Müdürü tarafından uygulanan, İzcilerin iç disiplinini geliştirmek amacıyla, katılımcı İzcilerin genel görünüşlerinin ve üniformaları ile kamp gereçlerinin doğru, düzgün ve kullanılabilir durumda olduklarının gözlenmesi. 21 Kasım 1989 tarihli ve 20349 sayılı Resmi Gazetede Gençlik ve Spor Genel Müdürlüğü tarafından yayınlanan Türkiye İzcilik Yönetmeliği'ne göre, İl İzci Kurulları ve Ünite çalışmaları, gerektiğinde Merkez Teşkilatı tarafından yerinde denetlenir. Teftiş olarak da bilinir. (İng: *inspection*).



Deniz İzci Filosu¹²⁹ Deniz İzciliği uygulamalarında üst kuruluş birimi olan ve uygulamada etkin rol almayı, genel/ortak tasarım ve destek işlevlerini yerine getiren, genel İzcilik kavramları içinde İzci Grubu terimiyle özdeş İzci birliği. Deniz İzci Filosu, bilgili ve deneyimli yetişkin bir Deniz İzci Lideri olan "Komodor" tarafından yönetilir. (İng: *sea scouts group*).

Deniz İzci Filosu Değerlendirme Kurulu¹³⁰ Deniz İzciliği sınıf çalışmalarını tamamlayarak, herhangi bir dalda Deniz İzciliği becerisi/uzmanlığı kazanma ve/veya bir üst basamağa yükselme aşamasında olan Deniz İzcilerinin durumlarının incelendiği, değerlendirildiği ve tarafsız bir görüşle kararın oluşturulduğu kurul. (İng: *sea scouts group board of review*).

Deniz İzci Gemisi (DİG)¹³¹ Genel İzcilik etkinlikleri bağlamında deniz ve su ortamından yoğunlukla yararlanarak uygulamalar yapan, genel İzcilik kavramları içinde İzci Ünitesi terimiyle özdeş İzci birliği. Deniz İzci gemisi, bilgili ve deneyimli yetişkin bir Deniz İzci Lideri olan "Deniz İzci Gemisi Kaptanı" tarafından yönetilir. Deniz İzci Gemisi'nde, yöneticisinden uygulayıcısına kadar tüm bireyler, Deniz İzcisi çocuk ve gençlerden oluşur. Deniz İzci Gemisi Kaptanı'nın sorumluluğu, gözetim ve yönlendirmeye sınırlıdır. (İng: *sea scout ship - SSS*).

Deniz İzci Gemisi (DİG) Kaptanı¹³² 2 yıl süreyle görev yapmak üzere, Komodor tarafından atanan, yönetimde gözetim ve yönlendirmeden sorumlu, genel İzcilik ve Deniz İzciliği ile ilgili temel kuramsal ve uygulamalı eğitimleri almış, 18 yaşından büyük yetişkin İzci Lideri. (İng: *sea scout ship leader*).

Deniz İzci Gemisi Lider Semineri¹³³ Deniz İzci Gemisi Kaptanı ve Kaptan Yardımcısı ile yeni seçilen/atanan Baş Korsan'a görev sorumlulukları konusunda başlangıç eğitimi verilmesi ve Deniz İzci Gemisini etkin bir şekilde yönetmeleri için onların önderlik ve yönetim becerileriyle donatılmalarını sağlamaya yönelik etkileşimli bir eğitim uygulaması. (İng: *seabadge seminar*).

Deniz İzci Gemisi Toplantısı¹³⁴ Her hafta, önceden belirlenmiş yer ve zamanda, tüm Deniz İzcilerinin katılımıyla yapılan, toplantının birinci aşamasında, bir sonraki hafta yapılacak Deniz İzciliği eğitim/etkinliklerinin tasarlandığı, ikinci aşamasında ise bir hafta önce tasarlanmış olan eğitim/etkinliklerin uygulandığı toplantı. (İng: *sea scout ship meeting*).

Deniz İzci Gemisi Yönetim Kurulu¹³⁵ Komodor (veya bağımsız bir Deniz İzci Gemisi'nde DİG Kaptanı) tarafından yayımlanan Deniz İzciliği eğitim/etkinlik tasarımı(ları) çerçevesinde Deniz İzciliğine yönelik uygulamaların düzenlendiği (programlandığı) ve ayrıntılarının tartışılarak kararlaştırıldığı, Deniz İzci Gemisi'nde görevli Kaptan, Kaptan Yardımcısı, Baş Korsan ve Korsanlardan oluşan kurul. Yönetim Kurulu Başkanı, Baş Korsan'dır. (İng: *sea scout ship executive board*).

Deniz İzci Kampı¹³⁶ Deniz İzcilerinin katılımıyla, bahar ve yaz dönemlerinde, aşırı dalga ve şiddetli rüzgardan korunmalı deniz kıyısında, doğal koyda, göl kenarında veya bu gibi yerlerde bulunan İzcilik Eğitim tesisinde ya da kamu kurumlarına veya özel kişilere ait alan ya da kapalı tesiste konaklayarak, programında yoğun denizcilik uygulamaları ve oyunları içeren uzun süreli İzci Kampı. (İng: *sea scouts camp*).



Deniz İzci Kurulu ¹³⁷ Deniz İzci Gemilerinin uygulamaları gereken eğitim ve etkinliklerin tasarlanarak zamanında uygulanması, Deniz İzciliği uygulama alan, tesis ve gereçlerinin kiralanması veya satın alınması, Deniz İzci Liderlerinin eğitimleri ile süreli olağan Deniz İzci Gemisi toplantı/kamplarının düzenlenmesini sağlayacak önlemleri alan, tasarımları yapan kurul. (*İng: sea scouting committee*).

Deniz İzci Lideri ¹³⁸ Deniz İzcilerinin yaşamlarının geri kalan dönemine yön verecek bilgi ve deneyimleri onlara sunabilecek liderlik ve yönetim yeteneklerini öğrenmeye ve geliştirmeye kendini adanmış, 18 yaşından büyük ve en az lise öğrenimini (üniversite öğrenimi yeğlenir) tamamlamış genç veya yetişkin kişi. (*İng: sea scout leader*).

Deniz İzci Uzman Lider Eğitimi ¹³⁹ Deniz İzci Liderinin, Uzman İzci Lideri Eğitimi/Tahta İşareti Eğitimi öncesinde katıldığı ileri düzey liderlik eğitimi. (*İng: seabadge conference*).

Deniz İzci Uzman Lideri Tanıtım Arması ¹⁴⁰ Deniz İzci Liderinin katıldığı ileri düzey liderlik eğitiminde başarılı olması durumunda ödül olarak kazanılıp üniforma üzerine dikilen, kumaş üzerine örgü biçiminde yapılmış veya kendisine regalya olarak sunulmuş resmi belirteç. (*İng: seabadge*).

Deniz İzciliği ¹⁴¹ Olağan İzcilik uygulamalarını deniz, göl ve/veya akarsu ortamında, amatör su sporları ve geleneksel yelkencilik, yatçılık uygulamalarıyla bezeyip, çocuk ve gençlerin denizcilik/gemicilik becerileri kazanmalarını sağlayan özel İzcilik dalı. (*İng: sea scouting*).

Deniz İzciliğinin Amacı ¹⁴² Deniz İzciliği etkinliklerine katılan çocuk ve gençlerin bedensel, düşünsel (zihinsel), duygusal, toplumsal (sosyal) ve tinsel (manevi) gelişmelerini destekleyip, kendi kendilerine yeterli olabilecek seviyede kişiliklerinin geliştirilmesini sağlayarak, onları, Atatürk ilke ve devrimleri ile laik Cumhuriyete bağlı, yerel, ulusal ve uluslararası toplumların sorumlu birer üyesi olarak uyumlu çalışabilen, çevreyi koruma bilincine erişmiş, deniz ve denizciliği seven ve ülke kalkınmasına katkıda bulunan, iyi insan ve iyi yurttaşlar olarak yetiştirmektir.

Deniz İzcisi ¹⁴³ Deniz ve denizciliği severek, gelenekleriyle birlikte uygulamak isteğinde olan, bu nedenle bir Deniz İzci Gemisinin üyesi olarak İzcilik uygulamalarına katılan, 21 Haziran 1968 tarihinde Milli Eğitim Bakanlığı Talim Terbiye Kurulunun 12930 sayılı kararıyla yayınlanan Türkiye İzcileri Yönetmeliği'ne göre, Deniz İzci Ocağında sınıf çalışmalarını uygulayan 15 yaşından büyük genç. Günümüzde 12 yaşında ve daha büyük çocuk ve gençler Deniz İzciliği eğitim ve etkinliklerine katılabilmektedirler. (*İng: sea scout*).

Deniz İzcisi Arması ¹⁴⁴ Başbakanlık Gençlik ve Spor Genel Müdürlüğü tarafından 1990 yılında yayınlanan Türkiye İzcileri Üniforma, Arma ve İşaretler Talimatı'na göre, gömleğin sağ cebinin orta kısmına dikilen, çapı 4 cm. olan beyaz dairesel zemin üzerine mavi renkte işlenmiş çıpa amblemi. (*İng: sea scout insignia*).



Deniz Meltemi ¹⁴⁵ Deniz kıyısında, deniz ile onun yakınındaki kıyının ısı farklılığından kaynaklanan ve öğleden sonranın başladığı ilk saatlerde, ısının belirgin biçimde düşmesiyle birlikte deniz yönünden esen serin hafif rüzgar. (*İng: sea breeze*).

Denk Bağı ¹⁴⁶ Bir çıması

kasalı incenin, paketin/dengin altından dolaştırılıp, diğer çıması, kasanın içinden geçirilerek sıkıştırılması ve incenin bedeniyle paket/denk üzerinde belirli aralıklarla mezevoltalar alınarak tamamlanması biçiminde yapılan bağ. Paket Bağı olarak da bilinir. (*İng: marline hitch*).

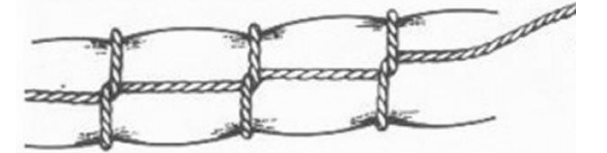

Dernek Başkanı ¹⁴⁷ İzcilik Derneğinin tüzel kişiliğini üçüncü kişilere karşı temsil etmek ve Yönetim Kurulu'na başkanlık etmek üzere Genel Kurul tarafından seçilen İzci Lideri. Cemiyet Başkanı olarak da bilinir. (*İng: president of the association*).

Destek Lideri¹⁴⁸ Bir İzci kampı öncesinde gerekli hazırlıkları yapmak, yiyecek, içecek, yakacak vb. gibi ikmal malzemelerini etmek, kamp alanında oluşturulan tesislerin düzgün ve güvenli biçimde yapılıp, emniyetli biçimde çalışmalarını sağlamak, gerekli iyileştirmeleri yapmak, bakım ve onarımlarını sağlamak, bu kapsamda görevlileri yönlendirmek ve kamp alanını genel olarak denetleyip, güvenliği sağlamak üzere görevlendirilen yetişkin İzci Lideri ve/veya İzcilik Gönüllüsü. (İng: *staff, camp ranger*).

Destek Obası¹⁴⁹ Bir İzci Kampında genel Kamp güvenliğinin sağlanması, günlük işlerin aksamadan ve ara verilmeden uygulanması ve Kamp Müdürü tarafından verilecek idari ve destek görevlerinin yapılması amacıyla görevlendirilmiş Oba. Nöbetçi Oba veya Görevli Oba olarak da bilinir. (İng: *support patrol, scout patrol on duty*).

Dış İlişkiler Önderi¹⁵⁰ 21 Haziran 1968 tarihinde Milli Eğitim Bakanlığı Talim Terbiye Kurulunun 12930 sayılı kararıyla yayınlanan Türkiye İzcileri Yönetmeliği'ne göre, İzcilikle ilgili uluslararası ilişkileri kuran ve konuyla ilgili gelişmeleri yakından izleyen Merkez Önderi.

Dış İlişkiler Sorumlusu¹⁵¹ 21 Kasım 1989 tarihli ve 20349 sayılı Resmi Gazetede Gençlik ve Spor Genel Müdürlüğü tarafından yayınlanan Türkiye İzcilik Yönetmeliği'ne göre, Genel Müdür tarafından, üniversite mezunu en az 2 Tahta İşaretli ve yabancı dil bilen İzci Liderleri arasından atanan Baş İzci Yardımcısı.

Dikkat İşareti¹⁵² İzcilik çalışmaları ve uygulamaları sırasında, önceden planlı bir işin başlamak üzere olduğu hakkında katılımcı İzcilerin dikkatini çekmek üzere, görevli/nöbetçi İzci Lideri tarafından düdükle, bir uzun düdük çalışı biçiminde verilen ses işareti veya sağ kolun bükülmeden yukarı kaldırılması biçiminde verilen görsel işaret. (İng: *attention sign*).



Doblin¹⁵³ Halat ve incenin, iki çımasından gergin olmayacak biçimde tutulduğunda, ortaya çıkan sarkık orta kısım. (İng: *slack*).

Doğa Yürüyüşü¹⁵⁴ Açık havada kırsal kesimdeki patikalarda ve el değmemiş, engebeli arazide zevk için yapılan uzun ve hareketli yürüyüş, macera yolculuğu. Hayk olarak da bilinir. (İng: *hike*).



Doğal Üyeler¹⁵⁵ 21 Kasım 1989 tarihli ve 20349 sayılı Resmi Gazetede Gençlik ve Spor Genel Müdürlüğü tarafından yayınlanan Türkiye İzcilik Yönetmeliği'ne göre, Türkiye İzcilik Teşkilatı Genel Kurulu'na katılan; ilgili Bakan, Gençlik ve Spor Genel Müdürü ve Genel Müdür Yardımcıları, Gençlik Hizmetleri Daire Başkanı ve ilgili Şube Müdürleri, Baş İzci ve Yardımcıları, Program ve Eğitim Komisyonu üyeleri, İl İzci Kurulu Başkanları, 4 Tahta İşareti taşıyan İzci Liderleri, Gençlik ve Spor Bakanlığı ile Milli Eğitim Gençlik ve Spor Bakanlığı dönemlerindeki eski Müsteşarlar ile İzcilik hizmetlerinden sorumlu Müsteşar Yardımcıları ve Genel Müdürler.

Doğan¹⁵⁶ 21 Haziran 1968 tarihinde Milli Eğitim Bakanlığı Talim Terbiye Kurulunun 12930 sayılı kararıyla yayınlanan Türkiye İzcileri Yönetmeliği'ne göre, Hava İzci Ocağına katılan Hava İzcilerinin Şahin sınıfı çalışmalarından sonra 1 yıl süreyle sınıf çalışmalarını uygulayacakları Hava İzci sınıfı. Günümüzde kullanılmamaktadır.

Doğan Sınıfı İşareti¹⁵⁷ 21 Haziran 1968 tarihinde Milli Eğitim Bakanlığı Talim Terbiye Kurulunun 12930 sayılı kararıyla yayınlanan Türkiye İzcileri Yönetmeliği'ne göre, Hava İzci Ocağında sınıf çalışmalarını uygulayan Doğan sınıfı Hava İzcisinin gömleğinin sol cebi üzerine taktığı, tam ortasında İzci İşaretine bağlantılı çift taraflı kuş kanadı bulunan ve çevresinin üst bölümünde "Doğan Sınıfı" yazan daire biçimli arma. Günümüzde kullanılmamaktadır.



Dolu¹⁵⁸ Çapı 5-50 mm., bazı durumlarda çok daha büyük küresel veya düzensiz buz parçacıklarının yağışı. Havanın yükselerek, yağmur ve karın aynı yerde ve aynı anda buluşması durumunda, güçlü, gök gürültülü ve şimşekli ağır yağış biçiminde olabilir. (İng: hail).



Don¹⁵⁹ Sıcaklığın 0°C'ın altına düşmesiyle veya 0°C'a yakın derecelerde oluşan hava olayı. Yer yüzeyinin radyasyon ve kondüksiyon ile aşırı soğumasına neden olan olaylar donun oluşması için elverişli temel koşulları sağlarlar. (İng: frost).

Don Yağmuru¹⁶⁰ Genellikle, yeryüzü ısısının donma noktasında veya altında olduğu ortamlarda, bir soğuk cephenin, soğuk olan ucunda, dar bir kuşak olarak yer alan buz fırtınası biçiminde oluşan yağış türü. (İng: ice storm).

Donma¹⁶¹ Aşırı derecelerde soğuk hava veya suyla karşılaşma sonucunda, en çok el, ayak ve parmak uçları ile kulak ve burunda oluşan soğuk çarpması. Soğuğun etkisiyle o bölgedeki damarlar büzülür ve oksijen miktarı azalır. (İng: freeze).

Dostluk Bağı¹⁶² Eşit kalınlıktaki iki halatı birbirine bağlamak için kullanılan, bağlanacak çımlar düğüm yapılır biçimde, alttan ve üstten alınarak birbirlerine yarım volta atıldıktan sonra, bu yarım voltanın üzerinde çımlar, ilk yarım voltada girmiş oldukları yerden çıkacak biçimde ikinci bir yarım volta daha atılarak tamamlanan bağ; ortak bir İzcilik sembolü. Camadan Bağı olarak da bilinir. (İng: square knot, reef knot).



Dostluk Fular Bağı Düğümü¹⁶³ Herhangi bir malzemeden yapılmış özel bir fular bağı kullanmak yerine, genellikle Kız İzciler tarafından uygulanan, katlanmış durumdaki İzci fularının uçlarının kendi bedeni üzerinde katlanıp, katlama yerindeki boşluklardan geçirilerek yapılan fular bağı düğümü. (İng: friendship knot).

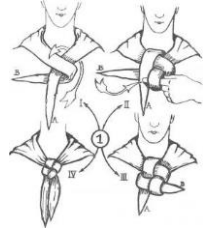

Dört Deniz İzcisi Emniyet Kuralı¹⁶⁴ Açık hava etkinliği sırasında, DİG Kaptanı, DİG Kaptanı Yardımcıları, Baş Korsan, Baş Korsan Yardımcıları ve Deniz İzcileri asla yalnız başlarına etkinlik alanı dışına çıkmamalı ve her koşulda etkinlik alanında en az iki Deniz İzci Lideri hazır bulunmalıdır. Herhangi bir zorunluluk söz konusu olduğunda, Deniz İzcileri, en az 4 kişiden oluşan topluluklar (bunlardan en az ikisinin Deniz İzci Lideri veya DİG Kaptanı Yardımcısı olması önerilir) biçiminde etkinlik alanından ayrılabilirler. Herhangi bir kaza oluştuğunda, bir Deniz İzci Lideri yaralı Deniz İzcisiyle birlikte kalmalı, diğer Deniz İzci Lideri ve Deniz İzcisi de birlikte (asla tek başına değil) yardım istemeye gitmelidir.

Dört El Oturağı Yöntemiyle Yaralı

Taşıma¹⁶⁵ Bilinci yerinde ve kollarıyla tutunabilecek hasta/yaralınının, karşılıklı duran iki taşıyıcının bir elleriyle kendi diğer elinin bileğini, diğer eliyle de karşısındakinin bileğini tutarak oluşturdukları el oturağı üzerine alınıp taşınması biçimindeki, iki kişi ile yapılan taşımada uygulanan ilkyardım yöntemi. (İng: four handed seat carry).

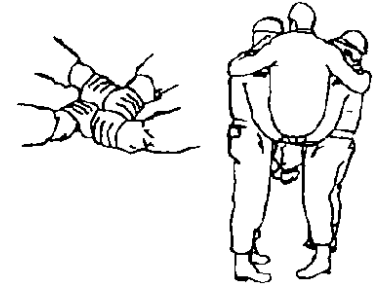

Dört Tahta İşareti¹⁶⁶ Uzman Lider Eğitimini/Tahta İşareti Eğitimini (wood-badge) yöneten Lider Eğitimcisi tarafından takılan özel tanıtım/ödül göstergesi boncuklar. (İng: four Wood-Badge beads).

Dört Tahta İşaretli Lider¹⁶⁷ Uzman Lider Eğitimini/Tahta İşareti Eğitimini (wood-badge) yöneten, dört tahta işareti ve kırmızı-beyaz renkli fular takan İzci Lideri. Lider Eğitimcisi olarak da bilinir. (İng: leader trainer).

Duygusal Gelişim¹⁶⁸ Çocuk ve gencin kendi kişisel duygularını tanıyıp, bunları uygun biçim ve davranışlarla açıklayabilmeyi öğrenip, bağımsız, dengeli ve olgun düşünce yapısına ulaşması ve bunu sürdürebilmesi. (İng: *emotional development*).

Düdük¹⁶⁹ 21 Haziran 1968 tarihinde Milli Eğitim Bakanlığı Talim Terbiye Kurulunun 12930 sayılı kararıyla yayınlanan Türkiye İzcileri Yönetmeliği'ne göre, İzcilerin kamp etkinliği ve açık hava yürüyüşü sırasında kullanabilecekleri, düz ve tok ses çıkaran metal veya plastik düdük. (İng: *whistle, scout pipe*).



Düdük Komutları¹⁷⁰ İzci kampında, açık hava yürüyüşünde veya geceleyin yapılan etkinliklerde İzci Lideri tarafından İzci düdüğüyle verilen ses işaretleri. (İng: *whistle signals*).

Düdük Kordonu¹⁷¹ Bir İzcinin üzerinde taşıdığı düdüğün düşerek yitilmesini önlemek ve bu bağlamda üniforması üzerinde özel bir süsleme de yapmak için gömlek yakasının altında boyuna geçirilerek ve ucu gömleğin sol cebine sokularak kullanılan beyaz renkli ince halat veya ip parçası. (İng: *lanyard*).



Düğüm¹⁷² Halat, ip, iplik ve misina gibi bükülebilir şeyleri kıvrıp, kendi üzerinde veya birbirine dolayarak yapılan boğum. Düğüm yapılan halata yük bindikten sonra düğümün açılması olanaksız veya çok zordur. (İng: *overhand knot, bend*).



Dülger Bağı¹⁷³ Halat çımasının, bir direğe veya kütüğe bağlanması için yapılan, halatın çımasıyla, bağlanacak yere bir volta alınması, alttan gelen çıma, uzun bedeninin arkasından dolaştırıldıktan sonra aynı çıma, voltanın bedeni ile bağlanacak yer arasına bir veya birkaç kez sokulup boşu alınarak tamamlanan bağ. Oduncu Bağı olarak da bilinir. (İng: *half hitch*).

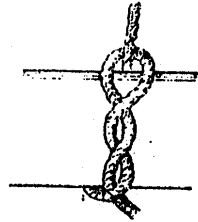

Dünya Bağımsız İzciler Federasyonu¹⁷⁴ Diğer uluslararası İzci teşkilatlarına üye olmayan İzci teşkilatları için kamplar, lider eğitimleri ve Jamboreler düzenleyerek İzciler arasında iletişimi sağlamak amacıyla 1996 yılında Laubach/Almanya'da kurulmuş uluslararası İzci örgütü. (İng: *world federation of independent scouts – WFIS*).

Dünya Bağımsız İzciler Örgütü¹⁷⁵ Çalışmalarında çocuk ve gençlerin doğadan yararlanarak ve toplumdaki diğer insanlarla temas halinde kalarak eğitimlerini amaçlayan, Baden-Powell'in felsefesiyle uyumlu, İzci Sözü ve Türesini temel alan bir İzcilik anlayışını benimsemiş, Londra/İngiltere merkezli uluslararası İzci örgütü. (İng: *world organization of independent scout – WOIS*).

Dünya Ergin İzci Kampı¹⁷⁶ 4 yılda bir yapılan, 17-26 yaş grubundaki Ergin İzcileri bir araya getiren, uluslararası İzci kampı. (İng: *world scout moot*).

Dünya İzci Arması¹⁷⁷ Dünya çapında tüm İzcilerin üniformalarına taktıkları, bezden mor zemin üzerine beyaz renkli olarak örülmüş İzci zambağı amblemini içeren, Başbakanlık Gençlik ve Spor Genel Müdürlüğü tarafından 1990 yılında yayınlanan Türkiye İzcileri Üniforma, Arma ve İşaretler Talimatı'na göre, sağ omuz dikişinden 4 cm. aşağıya dikilen arma. Dünya Erkek İzci Arması olarak da bilinir. (İng: *world scout badge*).



Dünya İzci Bürosu¹⁷⁸ Merkez ofisi Cenevre/İsviçre'de ve bölge ofisleri ise Şili, Mısır, Kenya, Filipinler, İsviçre ve Ukrayna'da olan, Dünya İzci Konferansının ve Dünya İzci Kurulu'nun işlemlerini uygulayan sekretarya. (İng: *world scout bureau*).

Dünya İzci Konferansı¹⁷⁹ Üye ulusal İzcilik örgütlerinin delegelerinden oluşan ve üç yılda bir yapılan genel kurul toplantısı. (İng: *world scout conference*).

Dünya İzci Kurulu¹⁸⁰ Olağan toplantılar arasında Dünya İzci Konferansını temsil eden ve 12 ülkeden altı yıllığına seçilmiş 12 komite üyesi bulunan yürütme organı. (İng: *world scout committee*).

Dünya İzci Üyeliği¹⁸¹ Arması İzcilerin dünya çapında bir hareketin üyesi olduklarını gösteren ve İzciliğe katıldıkları anda taşımaya başladıkları arma. (İng: world membership badge).

Dünya İzci Vakfı¹⁸² Dünya İzci Hareketi Örgütü'nün yararına düzenli bağış geliri elde etmek için kurulmuş vakıf. (İng: world scout foundation).

Dünya Jamboresi¹⁸³ Tüm İzcilik Dünyasını oluşturan İzcilerin katılımıyla her dört yılda bir farklı ülkelerde düzenlenen en büyük İzcilik şenliği, çadırılı olarak uzun süreli konaklanan İzci kampı. (İng: world jamboree).

Dünya Kız İzci Arması¹⁸⁴ Parlak mavi zemin üzerinde altın sarısı rengin dünyanın tüm çocuklarının üzerinde parlayan güneşin ışınlarını, üç yapraklı yoncanın İzci Sözünün üç bölümünü, yoncanın sapının da insanlık sevgisinin alevini betimlediği, Başbakanlık Gençlik ve Spor Genel Müdürlüğü tarafından 1990 yılında yayınlanan Türkiye İzcileri Üniforma, Arma ve İşaretler Talimatı'na göre, sağ omuz dikişinden 4 cm. aşağıya dikilen arma. (İng: WAGGGS badge).

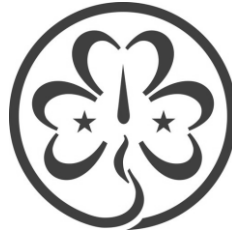

Dünya Kız İzci Örgütü¹⁸⁵ Kızların ve genç kadınların dünyanın sorumlu vatandaşları olarak varlıklarını ve kişiliklerini geliştirmelerini sağlamak misyonuna ve 144 ülkede yaklaşık sekiz milyon Kız İzciye sahip örgütlenme. (İng: world association of girl guides and girl scouts - WAGGGS).

Düşünce Günü¹⁸⁶ Kız İzcilerin geleneksel olarak, WOSM'a üye ülkelerin kültürlerini ve geleneklerini irdeledikleri, aynı zamanda Dünya çapında İzcilik Hareketi'nin kurucularından Dünya Baş İzci Rehberi Leydi Baden-Powell'ın ve İzciliğin kurucusu kocası Lord Baden-Powell'ın doğum günlerinin anıldığı resmi İzci günü, 22 Şubat. (İng: thinking day, world thinking day).



Düşünce Saati¹⁸⁷ İzci Kampında en az bir kez, havanın açık, yıldızların bolca ve net olarak görülebildiği bir gecede, tüm İzcilerin açık alanda sırt üstü yatarak, yıldızları gözlemledikleri ve bu sırada, yaşamlarıyla ilgili derin düşüncelere dalıp, iyi dileklerde buldukları, en fazla 1 saat süren özel etkinlik. Tefekkür Saati veya Yıldız Gözlemi olarak da bilinir. (İng: thinking hour, star observation).



E

Ege İzciler Birliği¹⁸⁸ 1957 yılında İzmir'de kurulan ve okul dışı İzcilik etkinliklerinin düzenlenmesinde etkin rol oynayan İzcilik derneği.

Eğitim¹⁸⁹ Kişiye belli bilgi ve beceriler aktarıp, değer yargıları aşılıyarak, onda istenen/beklenen davranışları geliştirme süreci. (İng: *training*).

Ekimoz¹⁹⁰ Yaralanma sonucu damar dışına çıkan kanın dokular arasına dağılması. Çürük olarak da bilinir. (İng: *ecchymosis, bruise*).

Ekip¹⁹¹ 21 Haziran 1968 tarihinde Milli Eğitim Bakanlığı Talim Terbiye Kurulunun 12930 sayılı kararıyla yayınlanan Türkiye İzcileri Yönetmeliği'ne göre, kendi aralarında seçtikleri Ekipbaşı ve yardımcısı dahil 4-6 Ergin İzciden, 21 Kasım 1989 tarihli ve 20349 sayılı Resmi Gazetede Gençlik ve Spor Genel Müdürlüğü tarafından yayınlanan Türkiye İzcilik Yönetmeliği'ne göre ise 4-8 Ergin İzciden oluşan en küçük Ergin İzci birliği. (İng: *venturer patrol*).

Ekipbaşı¹⁹² Ekibi yönetmek ve temsil etmek üzere, Ergin İzciler arasından seçilen genç İzci Lideri. (İng: *venturer patrol leader*).

Ekipbaşı Yardımcısı¹⁹³ Ekipbaşına yardımcı olmak ve gerektiğinde Ekipbaşı görevlerini geçici olarak üstlenmek üzere, Ekipbaşı tarafından İzciler arasından seçilen Ergin İzci. (İng: *assistant to venturer patrol leader*).

Ekleme Düğümü¹⁹⁴ Farklı kalınlıktaki iki halatın birbirine eklenmesi için yapılan, halat çımaları yan yana getirilip birbiri üzerinde yarım volta alındıktan sonra çımaların, geriye doğru döndürülüp, yeniden yan yana getirilmesi ve altta kalan çımanın, üstteki çımanın üzerinden içeri doğru çekilerek tamamlanan bağ. Yoma Bağı veya Sol Sancak Bağı olarak da bilinir. (İng: *carrick bend*).



Ekmek Torbası¹⁹⁵ Genellikle el dokuması veya tek parça düz bezden 30x35 cm. veya 50x50 cm. boyutunda, ağzı büzgülü olarak yapılmış, içine konulan ekmeğin uzun süre bayatlamadan ve çürümeden korunmasını sağlayan torba. Ekmek torbası, sırt çantasında taşınabileceği gibi, torbaya takılan askıdan omuza asıp da taşınabilir. (İng: *bread bag*).



El Başı¹⁹⁶ Osmanlı İzci Ocağı İç Nizamnamesine göre, Ocak'ta, Büyük Orta'nın başkanı. Günümüzde kullanılmamaktadır.

El Feneri¹⁹⁷ Her İzcinin özellikle gece ve görüş koşullarının düşük olduğu zamanlarda yanında taşıyıp görüntü sağlamak veya işaretlemek amacıyla kullandığı, kolayca taşınabilir, küçük boyutlu, su geçirmez ve dayanıklı metal veya plastikten yapılmış, hafif ve az sayıda pil kullanıp güçlü ışık yayabilen fener. El fenerinin farkında olmaksızın yanıp, pillerinin bitmesini ve akmasını önlemek amacıyla, gün boyunca ve gerek olmadığı durumlarda piller el fenerinin içinden çıkarılmalı veya fenerin açma-kapama düğmesi "kapalı" durumdayken bantlanmalıdır. (İng: *portable searchlight, electric torch, flashlight*).



Emek Yıldızı¹⁹⁸ 16 Nisan 1949 tarihinde Milli Eğitim Bakanlığı Talim Terbiye Kurulunun 30 sayılı kararıyla yayınlanan Erkek İzciler Yönetmeliği'ne göre, İzcilerin, İzcilikte geçen her yıl için sol cebin üst tarafına taktıkları madeni sarı yıldız. Günümüzde kullanılmamaktadır.

En Az İki Deniz İzci Lideri İlkesi¹⁹⁹ Her türlü açık hava etkinliğinde, Deniz İzcileriyle birlikte, en az iki Deniz İzci Lideri (biri kesinlikle DİG Kaptanı, diğeri Baş Korsan ve/veya DİG Kaptanı Yardımcısı olabilir) veya DİG Kaptanı ile birlikte, etkinliğin kapsamına bağlı olarak, etkinliğe katılan yetişkin bir Deniz İzciliği gönüllüsünün bulunması ilkesi. (İng: *two-deep leadership*).

Ergin İzci²⁰⁰ 21 Haziran 1968 tarihinde Milli Eğitim Bakanlığı Talim Terbiye Kurulunun 12930 sayılı kararıyla yayınlanan Türkiye İzcileri Yönetmeliği'ne göre 16-20 yaş arasında, 21 Kasım 1989 tarihli ve 20349 sayılı Resmi Gazetede Gençlik ve Spor Genel Müdürlüğü tarafından yayınlanan Türkiye İzcilik Yönetmeliği'ne göre ise 16 ve daha yukarı yaş aralığında uygulanan İzcilik basamağında İzcilik yapan genç. (*İng: venturer scout*).

Ergin İzci Birinci Eğitim Devresi²⁰¹ 21 Haziran 1968 tarihinde Milli Eğitim Bakanlığı Talim Terbiye Kurulunun 12930 sayılı kararıyla yayınlanan Türkiye İzcileri Yönetmeliği'ne göre, Ergin İzci Ocağına kabul edilen Ergin İzcinin ilk 1 yıl süreli uyguladığı sınıf çalışmaları dönemi.

Ergin İzci Birinci Eğitim Devresi İşareti²⁰² 21 Haziran 1968 tarihinde Milli Eğitim Bakanlığı Talim Terbiye Kurulunun 12930 sayılı kararıyla yayınlanan Türkiye İzcileri Yönetmeliği'ne göre, Ergin İzcinin ilk 1 yıl süreli uyguladığı sınıf çalışmaları döneminde gömleğin sağ omuz dikişine tutturulmuş ve kolu çevreleyip ucu cebe sokulmuş bordo renkli tek kordon. Günümüzde kullanılmamaktadır.

Ergin İzci Hizmet Devresi²⁰³ 21 Haziran 1968 tarihinde Milli Eğitim Bakanlığı Talim Terbiye Kurulunun 12930 sayılı kararıyla yayınlanan Türkiye İzcileri Yönetmeliği'ne göre, Ergin İzci birinci ve ikinci yıl eğitim devrelerini başarıyla tamamlayan Ergin İzcinin 20 yaşına kadar uyguladığı sınıf çalışmaları dönemi.

Ergin İzci Hizmet Devresi İşareti²⁰⁴

21 Haziran 1968 tarihinde Milli Eğitim Bakanlığı Talim Terbiye Kurulunun 12930 sayılı kararıyla yayınlanan Türkiye İzcileri Yönetmeliği'ne göre, Ergin İzcinin hizmet devresinde uyguladığı sınıf çalışmaları döneminde gömleğin sağ ve sol kolu üzerine taktığı, Erkek/Kız İzci Arması içine işlenmiş karanfil sembolü. Günümüzde kullanılmamaktadır.

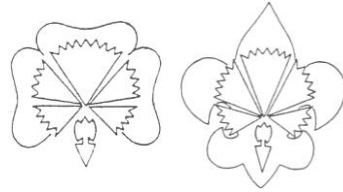

Ergin İzci İkinci Eğitim Devresi²⁰⁵ 21 Haziran 1968 tarihinde Milli Eğitim Bakanlığı Talim Terbiye Kurulunun 12930 sayılı kararıyla yayınlanan Türkiye İzcileri Yönetmeliği'ne göre, Ergin İzcinin ikinci yılda süren sınıf çalışmaları dönemi.

Ergin İzci İkinci Eğitim Devresi İşareti²⁰⁶ 21 Haziran 1968 tarihinde Milli Eğitim Bakanlığı Talim Terbiye Kurulunun 12930 sayılı kararıyla yayınlanan Türkiye İzcileri Yönetmeliği'ne göre, Ergin İzcinin ikinci yılda süren sınıf çalışmaları döneminde gömleğin sağ omuz dikişine tutturulmuş ve kolu çevreleyip ucu cebe sokulmuş bordo renkli çift kordon. Günümüzde kullanılmamaktadır.

Ergin İzci Ocağı²⁰⁷ 21 Haziran 1968 tarihinde Milli Eğitim Bakanlığı Talim Terbiye Kurulunun 12930 sayılı kararıyla yayınlanan Türkiye İzcileri Yönetmeliği'ne göre, en az 10, en çok 24 Ergin İzciden oluşan, Ocakbaşı yönetimindeki İzci birliği. (*İng: venturer scout unit*).

Ergin İzci Ortak Kampı²⁰⁸ Ergin İzcilerin arkadaşlığın geliştirilmesine yönelik etkinlik amacıyla yaptıkları, Jambore'ye çok benzeyen ancak boyut ve süre olarak daha dar kapsamlı bir kamp. (*İng: moot*).

Ergin İzci Parolası²⁰⁹ 21 Kasım 1989 tarihli ve 20349 sayılı Resmi Gazetede Gençlik ve Spor Genel Müdürlüğü tarafından yayınlanan Türkiye İzcilik Yönetmeliği'ne göre, "Ergin İzci topluma hizmet eder". (*İng: venturer scout motto*).

Ergin İzci Ünitesi²¹⁰ 21 Kasım 1989 tarihli ve 20349 sayılı Resmi Gazetede Gençlik ve Spor Genel Müdürlüğü tarafından yayınlanan Türkiye İzcilik Yönetmeliği'ne göre, Ocakbaşı yönetiminde, Ekipleri 4-8 Ergin İzciden oluşan ve İzcilik örgütlenmesinin kız-erkek ayrı ayrı, ancak uygulamaların uygun koşullarda birlikte yapıldığı Ocak olarak adlandırılan İzci birliği. (*İng: venturer scout unit*).

Erkek İzci²¹¹ Bir İzci Ünitesinin kayıtlı genç üyesi olup "İzci" ile eşanlamlıdır. (*İng: boy scout*).



Erkek İzci Arması²¹² 21 Haziran 1968 tarihinde Milli Eğitim Bakanlığı Talim Terbiye Kurulunun 12930 sayılı kararıyla yayınlanan Türkiye İzcileri Yönetmeliği'ne göre, Deniz İzcileri ve Hava İzcileri dahil tüm erkek İzciler ile İzci Liderleri tarafından sol göğüs cebi üzerine takılan, her kenarı 5 cm. Olan kare kumaş içinde sarı zemin üzerine yerleştirilmiş kırmızı renkte işlenmiş İzci zambağı, Başbakanlık Gençlik ve Spor Genel Müdürlüğü tarafından 1990 yılında yayınlanan Türkiye İzcileri Üniforma, Arma ve İşaretler Talimatı'na göre ise, sol göğüs cebi üzerine takılan, 5 cm. (yarıçapı 2,5 cm.) olan daire içine yerleştirilmiş, gri zemin üzerine kırmızı renkte işlenmiş İzci zambağı sembolü. (İng: *boy scout insignia*).

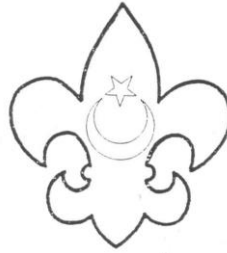

Erkek İzciler Yönetmeliği²¹³ 16 Nisan 1949 tarihinde Milli Eğitim Bakanlığı Talim Terbiye Kurulunun 30 sayılı kararıyla yayınlanan yönetmelik. Günümüzde yürürlükte değildir.

Ersin Kız İzci Evi²¹⁴ Kız İzciler Derneği tarafından 1984 yılında Ankara'da kurulan Dernek merkezi.

Eş İzci Uygulaması²¹⁵ Deniz İzcilerinin güvenli yüzme uygulamasında olduğu gibi diğer İzciler tarafından da uygulanan doğa yürüyüşü ve açık hava gezisi gibi etkinliklerde güvenlik/emniyet nedeniyle kullanılan, benzer yaş ve yeteneklere sahip İzcilerin eşleştirilmesi ve birlikte hareket etmeleri uygulaması. (İng: *buddy system*).

Etkinlik²¹⁶ İzcilerin ilgilerini çeken bir konuda isteyerek katıldıkları ve sonuçta bilgi/becerilerini arttırdıkları ve/veya başkalarına destek sağladıkları İzcilik uygulaması, deneyim kazanma işlevi ve süreci. (İng: *activity*).

Etkinlik Arması²¹⁷ Bir İzcinin ilgisini çekmesi nedeniyle katıldığı ve bilgi/becerilerini arttırdığı İzcilik uygulamasını belirtmek için üniforması üzerine dikilen, kumaş üzerine örgü biçiminde yapılmış resmi belirteç. (İng: *activity badges*).

Etkinlik Üniforması²¹⁸ Kamplar, doğa yürüyüşleri, geziler ve açık hava toplantıları/etkinlikleri için tasarlanmış, genellikle tek tip Ünite tişörtü, şapka ve İzci pantolonundan oluşan rahat bir giysi. (İng: *activity uniform*).

Eurofolk²¹⁹ 1977 ve 1997 yılları arasında, Dünya İzci Hareketi Örgütü'nün Avrupa İzci Komitesi, Dünya Kız Rehberler ve Kız İzciler Birliği'nin Avrupa Rehber Komitesi tarafından Ergin İzciler için dört yılda bir düzenlenen Avrupa İzcilik Folklor ve Kültür Festivali kapsamındaki uzun süreli İzci Kampı. 1-10 Ağustos 1977 tarihleri arasında Efes-İzmir'de yapılmıştır.



Eve Gitti İşareti²²⁰ Bir kardeş İzci öldüğünde arkasından söylenen ve ortasında bir nokta bulunan daire ile betimlenen İzci işareti. (İng: *sign of gone home*).



F

Filipin Usulü Çapraz

Bağlama²²¹ Bu bağlama yönteminin başlangıcında, kullanılacak halat, tam boyu üzerinde ikiye katlanır. Birleşim yerinde oluşan kasa, sııklar birbiri üzerine yatırıldıktan sonra aralarından geçirilir ve ikili kollu halatın serbest

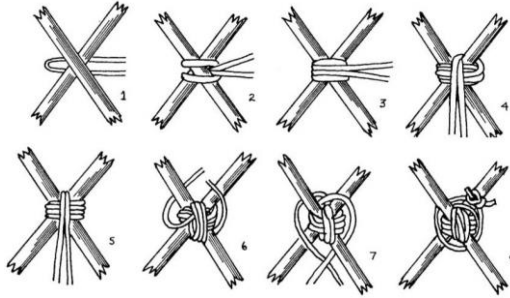

çımaları, birlikte bu kasanın içinden geçirilerek, sıkılır. Daha sonra halat, her iki sırik arasında önce bir yönde 3-4 kez ve sonra diğer yönde 3-4 kez olacak biçimde karşılıklı olarak çapraz biçimde sarılır. Son aşamada halatın çımaları birbirinden ayrılarak, sııkların üzerinde sırasıyla üstten ve alttan geçirilerek, 4-5 kez sıkı sıkıya sarılır. Gerekli sağlamlığın sağlandığında inanıldığında bağlama işlemi, halat çımaları birbirlerine bir camadan bağı ile bağlanıp, sonlandırılır. (İng: *Filipino diagonal lashing*).

Fiyonk Bağı²²² Çımada geçici olarak bir kasa oluşturulması amacıyla yapılan, bağ yapılacak halatın çımasına, yapılacak kasa uzunluğunda pay bırakılıp, uzun beden üzerine bir kros alınması ve halatın çımasınının, bu krosun altından geçirilip çımanın, yukarıdan gelen uzun beden altından, krosun içerisine alındıktan sonra uzun beden ile çımanın sıkıca boşlarının alınması biçiminde tamamlanan bağ. İzbarço Bağı olarak da bilinir. (İng: *bowline hitch*).

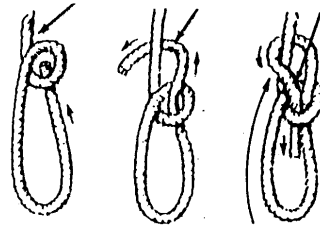

Fora²²³ Bir yere bağlanmış/donatılmış bir halat veya donanımın çözülmesi/dağılması. (İng: *unbend*).

Fular²²⁴ İzciler tarafından geleneksel bir giysi tamamlayıcısı olarak yünlü veya saten kumaştan, İzcinin üyesi olduğu İzci Ünitesi veya İzci Grubu tarafından belirlenmiş iki renkte (biri ana, diğeri 3 cm. genişliğinde kenar rengi olarak seçilip, dikilen) yapıp boyunlarına taktıkları, 80x80 cm. (Başbakanlık Gençlik ve Spor Genel Müdürlüğü tarafından 1990 yılında yayınlanan Türkiye İzcileri Üniforma, Arma ve İşaretler Talimatı'na göre 60x60 cm.) boyutunda kareden kesilen üçgen biçimli ve rulo olarak sarılmış dar atkı. İzci Liderleri, yönettikleri İzci yaş basamağının tanıtıcı renginde veya 4 tahta işaretli Uzman İzci Liderleri ile uluslararası kampa katılan tüm İzciler kenarı 4 cm. beyaz renkli olan kırmızı fular takarlar. (İng: *necker, neckerchief, scarf*).

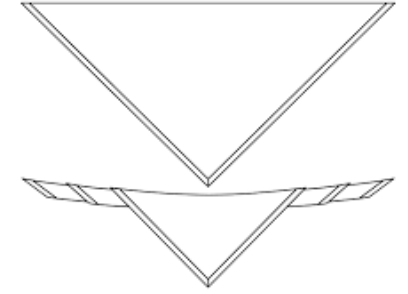

Fular Bağı²²⁵ İzcilerin fularlarını boyunlarına taktıktan sonra sabitlemek (açılmaması) için kullandıkları, herhangi bir doğal veya yapay malzemeden yapılmış ve üzerinde, kullanıcı İzciye ait çeşitli işaretler bulunan araç. (İng: *neckerchief slide*).



G

Gece Yürüyüşü²²⁶ İzcilerin kamp alanına veya konakladıkları tesise yakın ve kısmen ağaçlık/makilik bölge içeren bir açık alanda, ay ışığı dışında yapay ışıklandırma (sokak lambası vb. gibi) olmaksızın, en az 10 kilometre mesafeye, önceden belirlenmiş bir rota üzerinde yürüyerek, belirli işaretlere ve kontrol noktalarına ulaşmak biçiminde ekip çalışması, İzci becerileri ve yön bulma yöntemlerinin uygulandığı toplu yürüyüş. (İng: *night hiking*).

Geleneksel Çapraz Bağlama²²⁷

Bu bağlama yöntemi, sııklar birbiri üzerine yatırıldıktan sonra, her ikisi üzerinde çapraz olarak atılacak bir voltalı dülgere bağı ile başlatılır. Daha sonra halat, her iki sıık arasında önce bir yönde 3-4 kez ve sonra diğer yönde 3-4 kez olacak biçimde karşılıklı olarak çapraz biçimde sarılır. Son aşamada halat, sııkların üzerinde sırasıyla üstten ve alttan geçirilerek, 4-5 kez sıkı sıkıya sarılır. Gerekli sağlamlığın sağlanıldığına inanıldığında bağlama işlemi, yine bir kazık bağı ile sonlandırılır. (İng: *traditional diagonal lashing*)

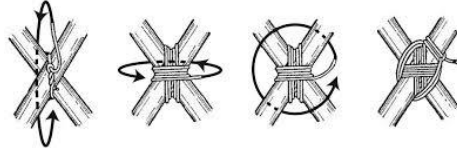

Geleneksel Kare Bağlama²²⁸ Bu bağlama yöntemi, sııklardan birine kazık bağı atılarak başlatılır. Daha sonra kazık bağının kısa ucu, emniyete alınmak amacıyla, uzun beden üzerine sarılır ve diğer sıık, bu bölgeye "artı" işareti oluşturacak biçimde yerleştirilerek, halat, her iki sıık üzerinde, sırasıyla üstten ve alttan geçirilerek (bu sırada halat, her sıığın çevresinde bir kez döndürülerek), 4-5 kez sıkı sıkıya sarılır. Gerekli sağlamlığın sağlanıldığına inanıldığında bağlama işlemi, yine bir kazık bağı ile sonlandırılır. (İng: *traditional square lashing*).

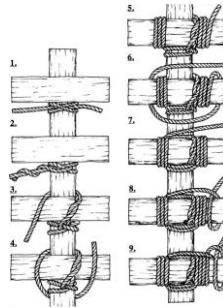

Gelişim²²⁹ Gencin kişisel hedeflerini ortaya koyması ve bu hedeflere ulaşabilmesi için yapacağı gelişimde onu yönlendirmek amacıyla tasarlanan, gencin, kendi gelişimini kendi değerlendirebilmesi durumunda (kazanımlarını günlük yaşantısında kullanmaya başlamasıyla) bir anlam taşıyan uygulama. Kişisel Gelişim olarak da bilinir. (İng: *advancement, personal development, self-improvement*).

Gençliği Koruma Politikası²³⁰ İzcilere ve ebeveynlere, çocuklara ve gençlere yönelik istismarın (iyi niyeti kötüye kullanma, sömürü, sarkıntılık, uyuşturucu kullanımı) nasıl tanınabileceğini, nasıl direnilmesi gerektiğini ve bu tür kötü davranışların ilgililere nasıl bildirileceğini öğretmek, çocuk/genç istismarıyla mücadele ve önleme yöntemleri ile çocuk ve gençlerin birer iyi insan ve iyi yurttaş olarak eğitilmelerini ele alan politikalar. (İng: *youth protection policy*).

Gençlik Lideri Eğitimi²³¹ Ana teması, çocuklar ve gençlerle güvene dayalı ilişkiler kurmak ve bu ilişkiyi sürdürülebilmek olan, diğer yönlerden de bu temelden hareketle; inancın paylaşılmasını ve inançlara saygıyı, güvenli çalışma uygulamalarını, katılım, yetkilendirme ve eşit fırsatlar yaratmayı öncelleyen gençlik çalışmasına yönelik lider eğitimi. (İng: *youth leader training*).

Gençlik Politikası²³² Gençliğin kişisel ve sosyal gelişimini desteklemek, vatandaşlık bilincini geliştirmek, farklı genç topluluklarının gereksinimlerini de dikkate alarak gençlerin kendi potansiyellerini ortaya çıkarabilmelerine olanak sağlamaya yönelik politika. (İng: *youth policy*).

Gençlik Programı²³³ Gençlerin İzcilik uygulamaları içinde "ne" yapacaklarının (etkinlikler), "nasıl" yapacaklarının (İzcilik Yöntemi) ve "niçin" yapacaklarının (İzciliğin amacı), bir "bütünlük" içinde sunulması. (İng: *youth program*).

Genel Keşşaf Arması²³⁴ 1912 yılında yayınlanmış Osmanlı Keşşafına Hatıra adlı yayında belirtilen, kırmızı renkli açık bir el ve ortasında bir hilâl ile bir yıldızdan oluşan arma. Günümüzde kullanılmamaktadır.

Genel Kurul²³⁵ 11 Temmuz 1952 tarihinde Milli Eğitim Bakanlığı Talim Terbiye Kurulunun 84 sayılı kararıyla yayınlanan Kız İzciler Yönetmeliği'ne göre, 4 yılda her il ve ilçelerden gelen birer temsilci ile Milli Eğitim Bakanının davet edeceği kimselerden oluşan, 16 Mayıs 1992 tarihinde Milli Eğitim Bakanlığı Talim Terbiye Kurulunun 21230 sayılı kararıyla yayınlanan Örgün ve Yaygın Eğitim Kurumları İzcilik Yönetmeliği'ne göre ise, Bakan, ilgili Müsteşar yardımcısı, ana hizmet birimleri, Talim ve Terbiye Kurulundan 2 üye, denetim ve danışma birimleri, destek birimleri temsilcisi, Okulçi Beden Eğitimi, Spor ve İzcilik Daire Başkanı, ilgili Şube Müdürleri, Baş İzci, Baş İzci Yardımcıları, Program ve Eğitim Komisyonu üyeleri, İl İzci Kurulu Başkanları, 4 Tahta İşaretli İzci Liderleri ile Bakanlıkça davet edilecek 20 üyeden oluşan kurul. Günümüzde kullanılmamaktadır. (İng: *general assembly*).

Germe Bağı²³⁶ Bir halatın, bir direğe bağlanıp gerilmesi için yapılan, bağlama payı göz önünde bulundurularak, halatın çıması, direğin çevresinde iki kez dolatılarak volta atıldıktan sonra, alttan gelen çımayla, beden üzerinde iki veya üç mezevolta alınarak tamamlanan bağ. Anele Bağı olarak da bilinir. (İng: *buntline hitch*).

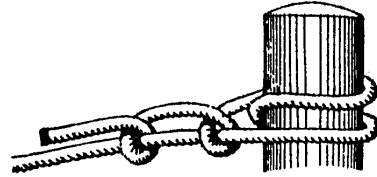

Gezi²³⁷ İzcilerin her zamanki olağan buluşma yerinden daha uzağa örneğin; yerel bir fuara katılmak, bir müzeye ya da spor veya sosyal etkinliğe yürüyerek ya da trenle/otobüsle gitmek biçiminde yapılan günü birlik (yatılı olmayan) geziler olup şehir dışına çıkılması durumunda izin alınmalıdır. (İng: *field trip*).

Gıda Zehirlenmesi²³⁸ Çeşitli organizmalar veya toksinler ile bulaşmış gıdaların yenmesi ve bir başka biçimde sindirim sistemine girmesinden kaynaklanan hastalık. Gıdaların yanlış saklanması, hazırlanması, kullanılması veya pişirilmesi durumunda oluşabilir. Belirtileri arasında genellikle mide bulantısı, kusma veya ishal bulunur. (İng: *food poisoning*).

Gilwell Fular Bağı²³⁹ Uzman Lider Eğitimini/Tahta İşareti Eğitimini başarıyla tamamlamış yetişkin İzci Lideri tarafından takılan, ince deri şeritten Türk cevizi olarak adlandırılan özel bir biçimde örülerek yapılmış fular bağı. Uzman Lider Fular Bağı veya Türk Cevizi Fular bağı olarak da bilinir. (İng: *Turks head woggle, Gilwell woggle*).



Gilwell Fuları²⁴⁰ Uzman Lider Eğitimine/Tahta İşareti Eğitimine (wood-badje) katılan İzci Liderleri tarafından geleneksel olarak kullanılan, geniş iç alanı alçak gönüllülüğün rengi olan pembemsi gri, dış hattı dostluğun sıcaklığını simgeleyen kırmızı renkte ve üçgenin tepe kısmında küçük bir McLaren tartanı (ekose parçası) bulunan özel fular. Uzman Lider Fuları olarak da bilinir. (İng: *Gilwell neckerchief*).



Gilwell Park²⁴¹ Dünya İzci Hareketinin kurucusu Baden-Powel tarafından önerilen ve William de Bois McLaren tarafından satın alınarak başlatılan, 1919 yılında ilk kez kullanıma açılan, Londra'da konumlu, İzci Lideri eğitim merkezi ve aynı zamanda Londra'daki İzciler için kamp yeri. (İng: *Gilwell Park*).

Gilwell Park Arması²⁴² Gilwell Park'ta Uzman Lider Eğitimine/Tahta İşareti Eğitimine (wood-badje) veya buradaki bir İzcilik etkinliğine katılan İzciler tarafından kullanılan, üzerinde kütüğe saplanmış balta sembolü bulunan arma. (İng: *Gilwell Park badge*).



Gölgelik²⁴³ İzcileri sineklerden, aşırı güneş ışınlarından, yağmurdan, rüzgardan ve diğer kötü hava koşullarından koruduğu gibi, bireysel özel yaşamlarını diğer kişilerden gizleme olanağı da sağlayan, dayanıklı ve su geçirmez özellikli olarak uygun boyutlarda üretilmiş branda veya naylon (muşamba) örtü. (İng: *camping canopy, awning*).

Gönüllü Hizmeti²⁴⁴ İzci Ünitelerinin yönlendirmesine uygun olarak, İzcilik uygulamalarını her bakımdan desteklemek amacıyla çok sayıda yetişkin kadın ve erkeğin karşılık beklemeden uyguladıkları ortak davranış biçimi. (İng: *volunteer service*).

Görev Çizelgesi²⁴⁵ Kamplarda öbek/oba/ekipler tarafından uygulanması gereken yemek pişirme, temizlik, ateş yakma ve su taşıma vb. gibi işleri düzenli ve zamanında yapabilmek için kullanılan İzci görevlendirme çizelgesi. (İng: *duty roster*).

Görevli Oba²⁴⁶ Bir İzci Kampında genel Kamp güvenliğinin sağlanması, günlük işlerin aksamadan ve ara verilmeden uygulanması ve Kamp Müdürü tarafından verilecek idari ve destek görevlerinin yapılması amacıyla görevlendirilmiş Oba. Nöbetçi Oba veya Destek Obası olarak da bilinir. (İng: *scout patrol on duty*).

Grup²⁴⁷ 21 Kasım 1989 tarihli ve 20349 sayılı Resmi Gazetede Gençlik ve Spor Genel Müdürlüğü tarafından yayınlanan Türkiye İzcilik Yönetmeliği'ne göre, Branş Kursu görmüş Grupbaşı yönetiminde, en az iki ayrı yaş basamağından olmak üzere, en az 3 ve en çok 6 İzci Ünitesinden oluşan İzci topluluğu. 21 Haziran 1968 tarihinde Milli Eğitim Bakanlığı Talim Terbiye Kurulunun 12930 sayılı kararıyla yayınlanan Türkiye İzcileri Yönetmeliği'ne göre, çevrede varsa Deniz veya Hava İzci Ocakları da Gruba katılırlar. (İng: *scout group*).

Grup İşareti²⁴⁸ Başbakanlık Gençlik ve Spor Genel Müdürlüğü tarafından 1990 yılında yayınlanan Türkiye İzcileri Üniforma, Arma ve İşaretler Talimatı'na göre, İzciler ve İzci Liderleri tarafından sağ göğüs cebi kapağının üst tarafına dikilen, 3 cm. çapında bir daire içinde İzci Grubunu betimleyen arma. (İng: *scout group insignia*).

Grup Kampı²⁴⁹ Bir İzci Grubunun tüm Ünitelerinin kapsandığı ve genellikle bir İzci ailesi havası yaratılarak uygulanan, uzun süreli ve genellikle çadır konaklamalı İzci kampı. (İng: *scout group camp*).

Grup Koruyucu Kurulu²⁵⁰ 21 Haziran 1968 tarihinde Milli Eğitim Bakanlığı Talim Terbiye Kurulunun 12930 sayılı kararıyla yayınlanan Türkiye İzcileri Yönetmeliği'ne göre, Grubu oluşturan İzci Ünitelerine tesis, malzeme ve parasal olanak sağlamak üzere Grupbaşı başkanlığında, katılımcı İzci Üniteleri tarafından seçilmiş birer temsilciden oluşan kurul. (İng: *troop committee*).

Grup Tescili²⁵¹ 12 Ekim 1993 tarihli İzcilik Federasyonu İzci-Sporcu Tescil ve Vize Yönergesi'ne göre, birden çok İzci Ünitesinin oluşturduğu İzci Grubu tarafından, İl İzci Temsilciliği kanalıyla Gençlik ve Spor İl Müdürlüğü'ne baş vurarak yaptırılan kayıt işlemi. Günümüzde kullanılmamaktadır. (İng: *scout group registration*).

Grup Yönetim Kurulu²⁵² 21 Haziran 1968 tarihinde Milli Eğitim Bakanlığı Talim Terbiye Kurulunun 12930 sayılı kararıyla yayınlanan Türkiye İzcileri Yönetmeliği'ne göre, Grubun uyumlu çalışmasını sağlamak, ortak etkinlikler tasarlayıp uygulamak, uzmanlık sınavları düzenlemek ve İzci Lideri gereksinimlerini İlçe İzci Kuruluna bildirmekle görevli olmak üzere Grupbaşı, Grupbaşı Yardımcısı, Başkurt, Oymakbaşı ve Ocakbaşından oluşan kurul. (İng: *scout group executive board*).

Grupbaşı²⁵³ Grubu oluşturan İzci Üniteleri arasında uyumlu çalışmayı sağlamak ve Ünite Liderlerinin karşılaştıkları sorunları çözüme ulaştırmak amacıyla, Grubu oluşturan İzci Ünitelerinin Kümebaşı, Oymakbaşı ve Ocakbaşları arasından seçilen, Branş Kursu görmüş İzci Lideri. (İng: *scout group leader*).

Grupbaşı Rütbe İşareti²⁵⁴ 21 Haziran 1968 tarihinde Milli Eğitim Bakanlığı Talim Terbiye Kurulunun 12930 sayılı kararıyla yayınlanan Türkiye İzcileri Yönetmeliği'ne göre, erkek Grupbaşı tarafından takılan lacivert renkte fular ve bayan Ocakbaşı tarafından takılan lacivert renkte boyun bağı. Boyun bağı günümüzde kullanılmamaktadır. (İng: *scout group leader rank patch*).

Grupbaşı Yardımcısı²⁵⁵ İzcilik uygulamaları bağlamında Grupbaşına yardımcı olmak ve gerektiğinde Grupbaşı görevlerini geçici olarak üstlenmek (vekalet etmek) üzere, Grupbaşı tarafından, Grubu oluşturan İzci Ünitelerinde görevli İzci Liderleri arasında seçilen İzci Lideri. (İng: *assistant group leader*).

Gül Mangası²⁵⁶ 1923 yılında, İstanbul'da, İttihad Mektebinde Behçet ve Ahmet beylerin çabalarıyla kurulan ilk Kız İzci oluşumunun adı. Günümüzde kullanılmamaktadır.

Günlük Kamp²⁵⁷ Genellikle Küçük İzciler için yaz aylarında oyun ve eğlence ağırlıklı olarak yalnızca gündüz süresince uygulanan, aynı Öbekteki Küçük İzcilerin diğer Öbeklerdeki Küçük İzcilerle etkileşim kurmasına olanak veren etkinlik. (İng: day camp).



H

Hafif Şok²⁵⁸ Hızlı kanamada %20 kan kaybı oluşması durumunda ortaya çıkan şok tablosu.

Haftalık Toplantı²⁵⁹ Bir İzci Ünitesinde, her hafta, önceden belirlenmiş yer ve zamanda, tüm İzcilerin, Obalar olarak katılımıyla yapılan, toplantının birinci aşamasında, bir sonraki hafta yapılacak İzcilik eğitim/etkinliklerinin tasarlandığı, ikinci aşamasında ise bir hafta önce tasarlanmış olan eğitim/etkinliklerin uygulandığı toplantı. (İng: weekly scout meeting).

Haftasonu Kampı²⁶⁰ Kısa bir zaman diliminde, kuramsal İzcilik bilgilerini uygulamaya dönüştürücü etkinliklere yer vererek, İzcileri kampçılığa hazırlamak ve kampçılığı sevdirmek amacıyla, genellikle iki gündüz, bir geceyi kapsayacak biçimde, İzci Ünitesinin konuşlandığı bölgeye yakın çevrede yapılan kısa süreli İzci kampı. (İng: weekend camp).

Halat²⁶¹ Doğal bitki liflerinin veya yapay sentetik elyafın ya da ince tellerin bükülmesi veya şerit biçiminde örülmesi yoluyla elde edilen uzun, esnek ve sağlam ip. (İng: rope, hawser, cable).



Halat Bedeni²⁶² Halat ve incenin, iki çıma arasında kalan kısmı. (İng: bight).

Halat Kasası²⁶³ Halat veya incenin çımasının beden üzerine yatırılarak, dikiş veya piyanla tutturulması sonucu oluşan yuvarlak kısım. (İng: eye, loop).

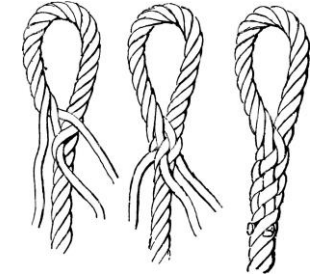

Halkla Münasebetler Önderi²⁶⁴ 21 Haziran 1968 tarihinde Milli Eğitim Bakanlığı Talim Terbiye Kurulunun 12930 sayılı kararıyla yayınlanan Türkiye İzcileri Yönetmeliği'ne göre, Küme, Oymak ve Ocaklarla ilgili kayıtları ve istatistikleri tutan, yabancı İzcilik yayınlarını izleyen, İzcilik bülteni, broşürleri çıkarılmasını, İzcilik kitaplarının yazılmasını, yabancı dillerden çevrilmesini ve yayınlanmasını sağlayan Merkez Önderi. Günümüzde kullanılmamaktadır.

Hami²⁶⁵ 1 Mart 1923 tarihli İstanbul Vilayeti Türk İzciler Ocağı Nizamname-i Esasisi'ne göre İzci Ocağı'nın koruyuculuğunu üstlenmiş en üst makam (Milli Eğitim Bakanı). Günümüzde kullanılmamaktadır.

Harita²⁶⁶ Yeryüzünün tümünün ya da bir parçasının belirli orana/ölçeğe göre küçültülerek kuşbakışı/izdüşüm görünüşüyle bir düzlem üzerinde gösterim biçimi, bir tür plan. (İng: map, chart).

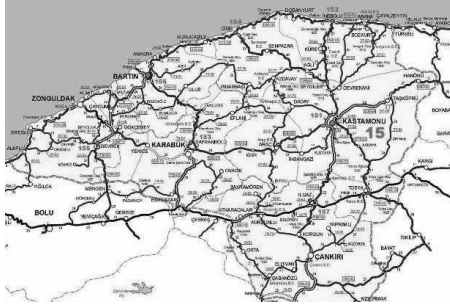

Hava İzciliği²⁶⁷ Olağan İzcilik uygulamalarını havacılık sporları ve geleneksel havacılık uygulamalarıyla bezeyip, gençlere temel havacılık becerileri kazandıran özel İzcilik dalı. Hava İzciliği ilk kez 1941 yılında başlatılmıştır. (İng: air scouting).

Hava İzcisi²⁶⁸ 21 Haziran 1968 tarihinde Milli Eğitim Bakanlığı Talim Terbiye Kurulunun 12930 sayılı kararıyla yayınlanan Türkiye İzcileri Yönetmeliği'ne göre, Hava İzci Ocağında sınıf çalışmaları ile havacılık sporlarını, havacılık sevgisi ve gelenekleriyle uygulayan 15 yaşından büyük genç. (İng: air scouts).

Hava İzcisi Arması²⁶⁹ Başbakanlık Gençlik ve Spor Genel Müdürlüğü tarafından 1990 yılında yayınlanan Türkiye İzcileri Üniforma, Arma ve İşaretler Talimatı'na göre, gömleğin sağ cebinin orta kısmına dikilen, çapı 4 cm. olan beyaz dairesel zemin üzerine siyah renkte işlenmiş kartal amblemi. Günümüzde kullanılmamaktadır. (İng: air scout badge).

Hava Katmanı²⁷⁰ Bünyesi içinde aynı ısı ve nem özelliklerini gösteren, çok büyük bir hava kütleli. (İng: air layer).



Hayat Kurtarma Nişanı²⁷¹ 21 Haziran 1968 tarihinde Milli Eğitim Bakanlığı Talim Terbiye Kurulunun 12930 sayılı kararıyla yayınlanan Türkiye İzcileri Yönetmeliği'ne göre, kendi yaşamını tehlikeye atarak bir başkasının yaşamını kurtarmış kişilere verilen, sarı bir kurdeleye bağlı Kızılay arması (Başbakanlık Gençlik ve Spor Genel Müdürlüğü tarafından 1990 yılında yayınlanan Türkiye İzcileri Üniforma, Arma ve İşaretler Talimatı'na göre, 5 cm. çapındaki Kızılay arması içine beyaz zemin üzerine işlenmiş Teşkilat Arması) biçimindeki ödül.



Hayk²⁷² Açık havada kırsal kesimdeki patikalarda ve el değmemiş, engebeli arazide zevk için yapılan uzun ve hareketli yürüyüş, macera yolculuğu. Doğa Yürüyüşü olarak da bilinir. (İng: hike).



Hazırlık Kampı²⁷³ Katılımcı İzci Liderleri ile destek personelinin görevlerinin dağıtımı ve kamp süresince kullanılacak malzemeleri tanınması, doğru ve yeterli sayıda seçildiğinden emin olunması, doğru kullanımının bir kez daha denenmesi ve yapılan hazırlıkların gözden geçirilmesi için bir Jambore veya büyük boyut ve kapsamlı bir İzci kampı öncesinde düzenlenen kısa süreli hazırlık ve denetim kampı. (İng: shakedown camp).

Hematom²⁷⁴ Yaralanma sonucunda damar dışına çıkan kanın organların arasına dağılarak, bir yerde toplanması biçimindeki iç kanama türü. (İng: hematoma).

Hendek Ateşi²⁷⁵ Yere, bir kenarı yukarı doğru meyilli olan dikdörtgen biçiminde kazılan bir çukur içinde yakılan ve gerektiğinde meyilli kenardan yeni odunlarla beslenen İzci ateşi. (İng: keyhole fire).



Hergün Bir İyilik Düğümü²⁷⁶ İzcinin yaşamında önemli bir yer tutan ve her gün en az bir iyilik yapmasını kendine anımsatan uygulamaya yönelik olarak, söz konusu iyiliği uyguladıktan sonra, İzcinin, boynuna takmış olduğu fularının alt uçlarını birbirine bağlayarak yaptıkları düğüm. (İng: good turn knot).



Hergün Bir İyilik Yapmak²⁷⁷ Öncelikle, zor durumda olan bir insana ve/veya bir canlıya (hayvana/bitkiye) yardımcı olmak için elden gelenin en iyisini yapmak ve bu bağlamda bir hizmet eylemini gerçekleştirmeyi günlük bir alışkanlık haline getirmek. (İng: *do a good turn daily*).

Hipotermi²⁷⁸ Aşırı soğuk havaya uzun süre maruz kalma veya soğuk suya dalma ya da soğuk denize düşme nedeniyle, insan vücudunun faaliyet göstermesi için gerekli ısıyı ürettiğinden daha hızlı kaybetmesi sonucunda ortaya çıkan ve vücut ısısının tehlikeli derecede 35° C'nin altına düşmesine neden olan acil tıbbi durum. Vücut ısısı düşen bireyin kalbi, sinir sistemi ve diğer organları normal faaliyet gösteremez. Hipotermi için öncelikli tedavi, vücudu normal bir sıcaklığa geri getirmeyi hedefler. (İng: *hypothermia*).

Hizmet²⁷⁹ Karşılık beklemeden başkaları için yararlı bir şey yapmak. (İng: *service*).

Hizmet Kampı²⁸⁰ Tarihi öneme veya toplumsal yaşamda önemli bir yere ya da özel anılara sahip bir tesisin, alanın veya okul gibi bir kamu binasının onarımı, tarım (ekim, sulama, çapalama, hasat vb. gibi) etkinliklerinde yerel halka destek sağlanması gibi amaçlarla yapılan, temizlik, boyama/badana, ağaç dikme, altyapı olanaklarını yenileme/düzenleme, ürün toplama eylemlerini içeren, süresi, yapılan işe göre belirlenen Ergin İzci kampı. (İng: *social service camp*).

Hizmet Projesi²⁸¹ İzcilikte vatandaşlık eğitiminin bir parçası olarak yaşam yerine yakın bölgede, mahallede bir sosyal topluluğa veya kuruluşa yönelik olarak İzciler tarafından yapılan bir hizmet, yeni veya yenileme çalışması. (İng: *service projects*).

Hizmetkar Liderlik²⁸² Bir İzci Ünitesinde gerek olağan günlük eğitim ve etkinliklerde, gerekse başlamış ve tamamlanması gereken tüm işlerde, uygulayıcı İzcileri merkeze alıp İzcilere her konuda yetişkin yardımı sağlamayı esas alan İzci Liderliği. (İng: *servant leadership*).

Hür İzci²⁸³ Anadolu İzcilik Federasyonu (AİF) bünyesinde uygulanan, 18-24 yaş Ergin İzci basamağı.

I

Isıtıcı²⁸⁴ Yanıcı nitelikli kamp çadırı ve benzeri küçük alanlar için güvenli ve etkin bir ısınma sağlayan taşınabilir, küçük boyutlu, ayarlanabilir havalandırma kanalları sayesinde ısıyı ayarlama olanağı da sunan soba. Çadır Sobası olarak da bilinir. (İng: *heater*).



i

İcra Kurulu²⁸⁵ İzcilik uygulamalarında, genel ve yerel düzeyde politika belirleme işlevi olan her Genel Kurul ve/veya Yönetim Kurulu'nun uygulama organı. (İng: *executive board*).

İç Kanama²⁸⁶ Yaralanma sonucunda damar dışına çıkan kanın organların veya dokuların arasına dağılarak, bir yerde toplanması. (İng: *internal bleeding, internal hemorrhage*).

İçsel Gelişim²⁸⁷ İzcilerin ruhsal gelişimine katkı sağlayan, ancak din ve inançla ilgili kararların kesinlikle her İzci'nin ailesine bırakıldığı eğitimsel düzenleme. Çocuk ve gencin, yaşamına yön veren ve onun günlük yaşantısına yansıyan içsel duyguları keşfetmesi, ulusunun tinsel kalıtını (manevi mirasını) daha iyi öğrenmesi ve anlaması, başkalarının farklı inanç seçimlerine saygı göstermeyi öğrenmesi. Tinsel Gelişim veya Manevi Gelişim/Gelişme olarak da bilinir. (İng: *spiritual growth*).

İhtisas Kursları²⁸⁸ Milli İzcilik Kurulunun 15-18 Kasım 1972 tarihli toplantısında 1968 tarihli Türkiye İzcileri Yönetmeliği'nde yapılan değişikliğe göre, Tahta İşaret Kursu görmüş İzci Lideri için Grupbaşı, Deniz Ocakbaşı, Hava Ocakbaşı, Arızalı İzcilerin Liderliği ve İl Önderi görevlerine yönelik olarak İzcilik Genel Müdürlüğü tarafından açılan kurslar. Günümüzde kullanılmamaktadır.

İki El Oturağı Yöntemiyle Yaralı Taşıma²⁸⁹ Bilinci yerinde ancak kollarıyla tutunamayacak hasta/yaralının, kalça ve bel bölgelerinden tutulması biçimindeki, iki kişi ile yapılan taşımada uygulanan ilkyardım yöntemi. (İng: *two handed seat carry*).

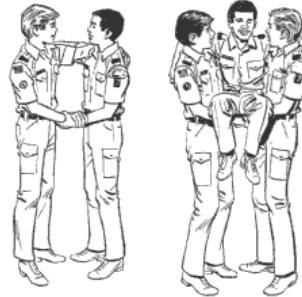

İki İzci Lideri İlkesi²⁹⁰ Her türlü İzcilik uygulamasında bir İzcinin yanında her zaman en az 2 yetişkin İzci Lideri bulunması ve bu Liderlerden birinin 21 yaşında veya daha büyük olması ile ilgili İzcilik politikası olup, İzcilikte Emniyet Kuralları yönergelerinin de bir parçasıdır. (İng: *two deep leadership*).

İki Tahta İşareti²⁹¹ Uzman Lider Eğitimini/Tahta İşareti Eğitimini (wood-badge) başarıyla tamamlayan İzci Liderleri ile bu eğitimde görev alan İzci Liderlerine verilen özel tanıtım/ödül göstergesi boncuklar. (İng: *two Wood-Badge beads*).



İki Yıldızlı Yavrukurt²⁹² 16 Nisan 1949 tarihinde Milli Eğitim Bakanlığı Talim Terbiye Kurulunun 30 sayılı kararıyla yayınlanan Erkek İzciler Yönetmeliği'ne göre, 9-12 yaşlarında olup, Oymakta Bir Yıldızlı Yavrukurt olarak bir yılı tamamlamış ve Yönetmelikte belirtilen koşulları yerine getiren erkek çocuk. Günümüzde kullanılmamaktadır.

İkili Yanlama Bağlaması²⁹³

Genellikle sal veya köprü yapımı amacıyla kullanılacak iki parça keresteyi veya iki direği birbirine iliştmek için tasarlanmış bir bağlama biçimi. İkili Yanlama biçimindeki bağlama, iki sırtın, sonuçta elde edilmesi tasarlanan kullanım biçimine uygun olarak birbirine bağlanması gerektiği durumlarda kullanılır. Bu bağlama yöntemi, sırtlar birbiri üzerine yatırıldıktan sonra, herhangi birinin üzerinde atılacak bir kazık veya voltalı dülgere bağlanılır. Daha sonra halat, her iki sırtın üzerine düzgün (yan yana) biçimde ve yeterince (olağan koşullarda sekiz kez) sarılır. Son aşamada; sırtlar birbiri boyunca uzatılmış olarak kullanılacaksa, gerekli sağlamlığın sağlandığına inanıldığında bağlama işlemi, yine bir kazık bağlanarak sonlandırılır. Sırtlar, bir uçlarında yapılan bağlama işleminden sonra, diğer uçları açılabilir olarak ayrılıp kullanılacaksa, sarma işlevinden sonra halat, sırtlar arasından geçirilip, sarılmış bölümü sıkıştırarak biçimde 2-3 kez yeniden sarılır ve gerekli sağlamlığın sağlandığına inanıldığında bağlama işlemi, yine bir kazık bağlanarak sonlandırılır. (İng: *shear lashing*).

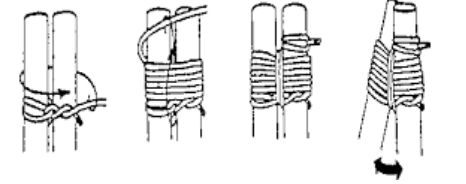

İkinci Derece Yanık²⁹⁴ Deride aşırı kızarıklık, su toplaması (bül) ve şiddetli ağrı oluşmasına neden olan yanık. (İng: *second degree burn*).

İkinci Sınıf Deniz İzcisi²⁹⁵ 1960 yılı Maarif Vekâleti Erkek Deniz İzcileri Yönetmeliği'ne göre, Acemi Deniz İzciliğinde en az 3 ay başarıyla çalışmış genç. Günümüzde kullanılmamaktadır.

İkinci Sınıf İzci²⁹⁶ 16 Nisan 1949 tarihinde Milli Eğitim Bakanlığı Talim Terbiye Kurulunun 30 sayılı kararıyla yayınlanan Erkek İzciler Yönetmeliği'ne göre, Acemi İzcilikte en az bir yıl bulunmuş ve yapılacak sözlü sınavda başarı gösteren genç. Günümüzde kullanılmamaktadır.

İl Erkek Ergin İzci Önderi²⁹⁷ 16 Mayıs 1992 tarihinde Milli Eğitim Bakanlığı Talim Terbiye Kurulunun 21230 sayılı kararıyla yayınlanan Örgün ve Yaygın Eğitim Kurumları İzcilik Yönetmeliği'ne göre, Erkek Ergin İzcilerin il düzeyinde tüm İzcilik işleriyle ilgili işlemleri yapan, yıllık eğitim tasarımlarını hazırlayıp yayınlayan İl İzci Önderi.

İl Erkek İzci Önderi²⁹⁸ 16 Mayıs 1992 tarihinde Milli Eğitim Bakanlığı Talim Terbiye Kurulunun 21230 sayılı kararıyla yayınlanan Örgün ve Yaygın Eğitim Kurumları İzcilik Yönetmeliği'ne göre, Erkek İzcilerin il düzeyinde tüm İzcilik işleriyle ilgili işlemleri yapan, yıllık eğitim tasarımlarını hazırlayıp yayınlayan İl İzci Önderi.

İl Genel Kurulu²⁹⁹ 21 Haziran 1968 tarihinde Milli Eğitim Bakanlığı Talim Terbiye Kurulunun 12930 sayılı kararıyla yayınlanan Türkiye İzcileri Yönetmeliği'ne göre, İlçe Genel Kurulları tarafından seçilen üçer kişilik temsilcilerden oluşan, 16 Mayıs 1992 tarihinde Milli Eğitim Bakanlığı Talim Terbiye Kurulunun 21230 sayılı kararıyla yayınlanan Örgün ve Yaygın Eğitim Kurumları İzcilik Yönetmeliği'ne göre ise, Vali, ilgili Vali Yardımcısı, İl Millî Eğitim Müdürü, Eğitimci Liderler, İl İzci Önderleri, Ünitelerin üyeleri ve Ünitelerin Koruyucu Kurullarından birer temsilciden oluşan, il içerisinde İzciliğin gelişmesi için gerekli önlemleri belirleyip, kararlar alan kurul. Günümüzde kullanılmamaktadır.

İl İşareti³⁰⁰ 21 Haziran 1968 tarihinde Milli Eğitim Bakanlığı Talim Terbiye Kurulunun 12930 sayılı kararıyla yayınlanan Türkiye İzcileri Yönetmeliği'ne göre, Deniz İzcileri ve Hava İzcileri dahil tüm İzciler ile İzci Liderleri tarafından sol omuz dikişinden 2 cm. aşağıya dikilen, 2 cm. genişliğinde ve 6 cm. uzunluğunda kırmızı renkli çuhadan kavis biçimli yapılmış zemin üzerinde Kümenin, Oymağın, Ocağın bulunduğu ilin adı beyaz renkli olarak yazılı olan İzci işareti. Günümüzde kullanılmamaktadır.



İl İzci Kurulu³⁰¹ 21 Haziran 1968 tarihinde Milli Eğitim Bakanlığı Talim Terbiye Kurulunun 12930 sayılı kararıyla yayınlanan Türkiye İzcileri Yönetmeliği'ne göre, İl Genel Kurulu tarafından seçilen beş temsilci ile İl Millî Eğitim Müdürü'nden oluşan, ilin yıllık müşterek İzcilik çalışma programını hazırlayıp Merkez örgütünün yıllık etkinliklerine katılan, 21 Kasım 1989 tarihli ve 20349 sayılı Resmi Gazetede Gençlik ve Spor Genel Müdürlüğü tarafından yayınlanan Türkiye İzcilik Yönetmeliği'ne göre ise, ildeki Tahta İşaretine sahip İzci Liderleri ile Grupbaşılı ve Ünite Liderlerinden oluşan, 2 yıl süreyle görev yapan kurul.

İl İzci Kurulu Üyesi Rütbe İşareti³⁰² 21 Haziran 1968 tarihinde Milli Eğitim Bakanlığı Talim Terbiye Kurulunun 12930 sayılı kararıyla yayınlanan Türkiye İzcileri Yönetmeliği'ne göre, Erkek İl İzci Kurulu üyesi tarafından takılan açık mavi renkte fular ve Bayan İl İzci Kurulu üyesi tarafından takılan açık mavi renkte boyun bağı. Boyun bağı günümüzde kullanılmamaktadır.

İl İzci Önderi³⁰³ 21 Haziran 1968 tarihinde Milli Eğitim Bakanlığı Talim Terbiye Kurulunun 12930 sayılı kararıyla yayınlanan Türkiye İzcileri Yönetmeliği'ne göre, İl içerisinde Yavrukurtlara, Kız ve Erkek İzciler ile Ergin İzcilere yönelik İzcilik işlerini tasarlayıp, uygulanmasına ve gelişmesine olanak sağlayan İzci Lideri.

İl Kız Ergin İzci Önderi³⁰⁴ 16 Mayıs 1992 tarihinde Milli Eğitim Bakanlığı Talim Terbiye Kurulunun 21230 sayılı kararıyla yayınlanan Örgün ve Yaygın Eğitim Kurumları İzcilik Yönetmeliği'ne göre, il düzeyinde Kız Ergin İzcilerin tüm İzcilik işleriyle ilgili işlemleri yapan, yıllık eğitim tasarımlarını hazırlayıp yayınlayan İl İzci Önderi.

İl Kız İzci Önderi³⁰⁵ 16 Mayıs 1992 tarihinde Milli Eğitim Bakanlığı Talim Terbiye Kurulunun 21230 sayılı kararıyla yayınlanan Örgün ve Yaygın Eğitim Kurumları İzcilik Yönetmeliği'ne göre, il düzeyinde Kız İzcilerin tüm İzcilik işleriyle ilgili işlemleri yapan, yıllık eğitim tasarılarını hazırlayıp yayınlayan İl İzci Önderi.

İl Küçük İzci Önderi³⁰⁶ 16 Mayıs 1992 tarihinde Milli Eğitim Bakanlığı Talim Terbiye Kurulunun 21230 sayılı kararıyla yayınlanan Örgün ve Yaygın Eğitim Kurumları İzcilik Yönetmeliği'ne göre, il düzeyinde Küçük İzcilerin tüm İzcilik işleriyle ilgili işlemleri yapan, yıllık eğitim tasarılarını hazırlayıp yayınlayan İl İzci Önderi.

İl Teşkilatı³⁰⁷ 21 Kasım 1989 tarihli ve 20349 sayılı Resmi Gazetede Gençlik ve Spor Genel Müdürlüğü tarafından yayınlanan Türkiye İzcilik Yönetmeliği'ne göre, ildeki İzcilik çalışmalarının İl ve İlçe İzcilik Kurulları aracılığıyla yürütüldüğü, Koruyucu Başkanı Vali ve doğal başkanı Gençlik ve Spor İl Müdürü olan kurul.

İlaç³⁰⁸ Canlı hücre üzerinde sağladığı etkiyle bir hastalığın teşhisine olanak veren ya da iyileştirilmesi veya belirtilerinin (septomlarının) azaltılması amacıyla sağaltımını (tedavisini) ya da bu hastalıktan korunmayı olanaklı kılan, canlılara değişik uygulama yöntemleriyle verilen doğal, yarı sentetik veya sentetik kimyasal ürün. (İng: *medicine, drug*).

İlçe Genel Kurulu³⁰⁹ 21 Haziran 1968 tarihinde Milli Eğitim Bakanlığı Talim Terbiye Kurulunun 12930 sayılı kararıyla yayınlanan Türkiye İzcileri Yönetmeliği'ne göre, ilçedeki Küme, Oymak, Ocak Kurulları tarafından seçilen üçer kişilik temsilcilerden oluşan, 16 Mayıs 1992 tarihinde Milli Eğitim Bakanlığı Talim Terbiye Kurulunun 21230 sayılı kararıyla yayınlanan Örgün ve Yaygın Eğitim Kurumları İzcilik Yönetmeliği'ne göre ise, Kaymakam, Belediye Başkanı, İlçe Milli Eğitim Müdürü, İlçe İzci Kurulu üyeleri, Ünite Liderleri ve İlçedeki Eğitimci Liderlerden oluşan, ilçe içerisinde İzciliğin gelişmesi için gerekli önlemleri belirleyip, kararlar alan kurul. Günümüzde kullanılmamaktadır.

İlçe İzci Kurulu³¹⁰ 21 Haziran 1968 tarihinde Milli Eğitim Bakanlığı Talim Terbiye Kurulunun 12930 sayılı kararıyla yayınlanan Türkiye İzcileri Yönetmeliği'ne göre, İl Genel Kurulu tarafından seçilen üç temsilciden oluşan, ilçede İzciliği geliştirilmesini sağlayan ve İl İzci Kurulu tarafından verilen görevleri yapan, 21 Kasım 1989 tarihli ve 20349 sayılı Resmi Gazetede Gençlik ve Spor Genel Müdürlüğü tarafından yayınlanan Türkiye İzcilik Yönetmeliği'ne göre ise, ilçedeki Tahta İşaretine sahip İzci Liderleri ile Grupbaşları ve Ünite Liderlerinden oluşan, 2 yıl süreyle görev yapan kurul.

İleri Geri Yöntemiyle Yaralı Taşıma³¹¹ Kol veya bacak kemiği kırığı olmayan hasta/yaralının, bir taşıma aracına yerleştirilmesi veya bulunduğu yerde yer değiştirme uygulanması için bir taşıyıcının Sürüklenme Yöntemindeki gibi hasta/yaralıyı koltuk altından tutarken, diğer taşımacının ayak bileklerinden kavraması biçiminde, iki kişi ile yapılan taşımada uygulanan ilkyardım yöntemi. (İng: *fore and aft carry*).



İlkyardım³¹² İnsanın ani olarak yaralanması veya hastalanması durumunda hemen ve bulunduğu yerde uygun olarak yapılan, hekim olay yerine gelinceye kadar yaralının/hastanın genel durumunu daha olumsuz bir duruma dönüştürmeden sabit tutmaya yönelik tıbbi destek, davranış biçimi. (İng: *first aid*).

İlkyardım Çantası³¹³ Her İzci topluluğu tarafından, temel tıbbi gereç ve kolay kullanımlı ilaçlarla donatılmış ve gereğince koruma altına alınmış, bu amaca yönelik özel üretilmiş bir çanta olabileceği gibi, genel kullanıma da uygun, kolay taşınabilir, açıldığında içindeki gereçlerin kolayca tanınmasına ve alınmasına olanak sağlayan, bir gerecin alınması diğer gereçlerin mikrop bulaşmaz (steril) paketlenmesini bozmayan yapıda, üzerinde gerekli uyarıcı belirteç (Kızılay göstergesi vb. gibi) bulunan çanta. Her ilkyardım çantasının içinde, içerdiği ilaç ve gereçlerin bir dizelgesi ile kısa kullanım biçimlerini gösteren bir kılavuz bulundurulmasında yarar vardır. (İng: *first aid kit*).



İmdat İşareti³¹⁴ İzci kampında, açık hava yürüyüşünde veya geceleyn yapılan etkinliklerde, yaşamsal tehlike içerisindeki bir İzci veya İzci Lideri tarafından İzci düdüğüyle artarda uzun-kısa-uzun-kısa-uzun biçiminde verilen, yardım isteme amaçlı ses işareti. Bu düdük işaretini duyanlar, sesin geldiği yöne doğru koşarak, yardım isteyen İzciyi ararlar. (İng: *distress signal*).

İnce Halat³¹⁵ Bağ ve düğüm yapmak veya iki çubuğu birbirine bağlamak, bayrak/flama çekmek vb. gibi amaçlarla kullanılan, 1 veya 1,5 parmak kalınlığında, genellikle iki kollu ip. (İng: *marline*).

İndaba³¹⁶ Zulu dilinde kabile konferansı anlamına gelen, dünyanın farklı ülkelerinden İzci Liderlerinin bir araya geldikleri toplantı. (İng: *indaba*).

İp Merdiven³¹⁷ Gemiciler tarafından geminin bordalarına ve direklerine rahatlıkla çıkabilmek için tasarlanmış, taşıyıcı olarak halat ve basamak olarak da ahşap malzemenin kullanıldığı, hafif ve katlanabilir merdiven. Şeytan Çarmıhı olarak da bilinir. (İng: *pilot ladder, rope ladder*).

İşaret Flaması³¹⁸ 21 Haziran 1968 tarihinde Milli Eğitim Bakanlığı Talim Terbiye Kurulunun 12930 sayılı kararıyla yayınlanan Türkiye İzcileri Yönetmeliği'ne göre, 30x30 cm. boyutunda kare biçimli zeminde çapraz olarak kırmızı ve beyaz renklerde yapılmış, 40 cm. uzunluğunda ve 2 cm. kalınlığında bir sopaya bağlanmış, görünür haberleşmede kullanılan flama. Semafor olarak da bilinir. (İng: *signal flag, code flag*).

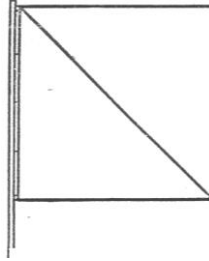

İtfaiyeci Yöntemiyle Yaralı Taşıma³¹⁹ Baygın ve bilincini yitirmiş yaralının yüzükoyun yatırılıp, koltuk altlarından tutup diz üstüne kaldırıldıktan sonra, tek kolla omuz üzerine alınıp taşınması biçimindeki, tek kişi ile taşımada uygulanan ilkyardım yöntemi. Tek Kol Yöntemiyle Yaralı Taşıma olarak da bilinir. (İng: *fireman's carry*).

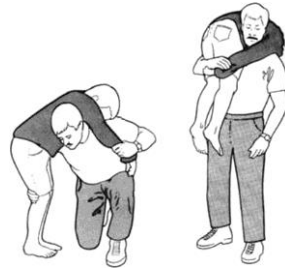

İyi Dileklerde Bulunma³²⁰ Kamp ve kurs uygulamalarında Bayrak Töreninden sonra veya İzci Lideri tarafından uygun görülen zamanlarda, İzcilerin topluca buldukları ortamda, İzci Liderinin "sizleri kendiniz, aileniz, vatanınız, ulusunuz ve tüm insanlık için iyi dileklerle baş başa bırakıyorum" diyerek, İzcileri iyi dileklerde bulunmaya yönlendirdiği uygulama. (İng: *best wishes*).

İyi Hizmet Nişanı³²¹ 21 Haziran 1968 tarihinde Milli Eğitim Bakanlığı Talim Terbiye Kurulunun 12930 sayılı kararıyla yayınlanan Türkiye İzcileri Yönetmeliği'ne göre, Türkiye ve Dünya İzciliğinin gelişmesine katkı yapan kişilere verilen, yeşil bir kurdeleye bağlı çevresi defne yapraklarıyla çevrili İzci arması (Başbakanlık Gençlik ve Spor Genel Müdürlüğü tarafından 1990 yılında yayınlanan Türkiye İzcileri Üniforma, Arma ve İşaretler Talimatı'na göre, Teşkilat Arması) biçimindeki ödül. İzci üniformasına, 1x3 cm. boyutunda, haki renkli kumaş üzerine yeşil renkte işlenmiş Dostluk Bağı şeklindeki eşidi takılır. (İng: *good service award*).

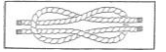

İyilik³²² Geleneksel olarak tüm İzciler tarafından karşılık ve ödül beklenmeden gerçekleştirilen, İzci olmanın onurunun yaşanması amaçlanan, günlük nezaket, yardımlaşma ve destek eylemi. (İng: *good turn*).

İz Bırakmadan Terk³²³ Çevreye duyarlı ve aynı alanı kullanan/kullanacak diğer kişilere karşı saygılı olmak temelinde, kamp ortamında bulunan her şeyin olduğu gibi bırakılması ve kamp ateşinin çevreye zarar vermeden kullanılması biçimindeki açık hava etkinlikleri için belirlenmiş önemli bir davranış biçimi. (İng: *leave no trace*).

İzbarço Bağı³²⁴ Çımada geçici olarak bir kasa oluşturulması amacıyla yapılan, bağ yapılacak halatın çımasına, yapılacak kasa uzunluğunda pay bırakılıp, uzun beden üzerine bir kros alınması ve halatın çımasının, bu krosun altından geçirilip çımanın, yukarıdan gelen uzun beden altından, krosun içerisine alındıktan sonra uzun beden ile çımanın sıkıca boşlarının alınması biçiminde tamamlanan bağ. Fiyonk Bağı olarak da bilinir. (İng: *bowline hitch*).

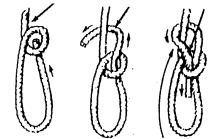

İzci³²⁵ 21 Haziran 1968 tarihinde Milli Eğitim Bakanlığı Talim Terbiye Kurulunun 12930 sayılı kararıyla yayınlanan Türkiye İzcileri Yönetmeliği'ne ve 21 Kasım 1989 tarihli ve 20349 sayılı Resmî Gazetede Gençlik ve Spor Genel Müdürlüğü tarafından yayınlanan Türkiye İzcilik Yönetmeliği'ne göre, 12-15 yaş aralığında uygulanan İzcilik basamağında İzcilik yapan çocuk veya genç. (*İng: scout*).

İzci Alkışı³²⁶ İzci toplantısı veya eğlenceleri bağlamında, İzcilere özgü söz ve müziklerle birlikte el çırpması biçiminde veya haykırarak sesli olarak topluca uygulanan, uygulamanın en önemli koşulu birlik ve beraberliğin sağlanması olan İzci kutlaması. (*İng: scout clapping song/chants*).



İzci Andı³²⁷ Osmanlı İzci Ocağı İç Nizamnamesinde yer alan ve İzcilik uygulamalarında ilk kez kullanılan yemin. İzci Yemini olarak da bilinir. Günümüzde çok küçük farklılıkla İzci Sözü olarak kullanılmaktadır. (*İng: scout oath*).

İzci Arabası³²⁸ 1) Ağır kütük parçalarını veya henüz pişmemiş yiyecekleri taşımak amacıyla, İzci tarafından kendi el emeğiyle doğal malzemelerden yararlanarak yapılan, 40x50 cm. boyutunda dikdörtgen altlık ve çepeçevre 10 cm. yüksekliğinde kenarlıklardan oluşan, alt tarafında, dışarı çıkık biçimde yerleştirilmiş ve basit malzemeden yapılmış 4 tekerlekli, ön tarafındaki ok biçimli hareketli çubuğundan çekerek yürütülen araba. (*İng: scout wagon*). 2) İzci tarafından kendi el emeğiyle yapılan, iki tahta ile "L" biçimi verilmiş ve yönlendirmek için bu tahtalar uçlarından birbirine menteşeye bağlanmış, üzerine binilen alt tahtada basit malzemeden yapılmış tekerlek veya bilyalı yatak kullanarak tasarlanmış, bir ayakla sürülen ve dikey birleşimli tahta bir direksiyon düzeneği olarak kullanılıp yön verilen, ayakla frenleme yapılan, yerin eğimiyle hız kazanan, genellikle asfalt veya beton gibi düz alanlarda kullanılan, hafif, üst yapısız skuter. (*İng: scooter*).



İzci Arması³²⁹ İzciliğin kurucusu Lord Baden-Powell tarafından İzciliğin sembolü olarak seçilen, pusula şaşmadan nasıl sürekli aynı yönü gösteriyorsa, İzciler için de gerçek yönü ve ileriye doğru olan yolu gösteren zambak çiçeği biçimli belirteç. (*İng: scout badge*).



İzci Atıştırmalığı³³⁰ Doğa yürüyüşlerinde yararlanılan, genellikle çikolata, kuruyemiş ve kuru meyveler gibi kolay sindirilen ve hızlı tüketilen gıda maddelerinin karışımı. (*İng: scrogan*).

İzci Bağırışı³³¹ İzci toplantısı veya eğlenceleri bağlamında, İzcilere özgü sözler içeren, hareketli bir müzikle bütünleşik haykırarak sesli olarak ve topluca uygulanan özel İzci kutlaması. (*İng: scout yell, scream*).

İzci Baltası³³² İzci Kampı ve/veya açık hava etkinlikleri sırasında, yapılmakta olan bir uygulamaya göre kuru ağaç dallarının kesilmesi, ağaçların budanması, ateşte yakılacak kuru kütüklerin parçalanması vb. gibi amaçlarla kullanılan, küçük boyutlu, ağaç saplı, hafif ancak sağlam ve dayanıklı olarak yapılmış, kullanılmadığı zaman keskin kısmı deri bir kılıfla örtülen, taşımak için ve kullanılmadığında uygun bir yere asmak için sapında kısa bir kordon bulunan baltadır. Baltanın sık aralıklarla bilenmesi ve her an kullanıma hazır olması gerekir. (*İng: hatchet*).



İzci Bardağı³³³ Kamplarda sabah ve geceyin içilecek sıcak ve soğuk içeceklerin veya çorbanın ısısını koruyan, İzcinin içim sırasında dudaklarının yanmasını da engelleyen, ağız kısmı kapalı (emme borulu veya ağızlıklı) ve dış yüzeyi yalıtılmış bardak veya kupa. Bu tür bardak, içindeki sıvıyı çevreden pislik bulaşmasını, sıvının bir anda dökülmesini ve İzciye veya çevreye zarar verilmesini de önler. Bardak, bir ip veya kordonla, sırt çantasının dış yüzüne veya kemere bağlanıp, istendiğinde kolayca ulaşılabilir biçimde, çantanın dış ceplerinden birinde veya pantolon cebinde taşınabilir. (*İng: scout mug*).



İzci Çakısı³³⁴ İzcinin koruyucu kılıfında, cebinde veya pantolon kemerine takarak üzerinde taşıdığı, kolayca açılıp kapatılabilen, bir veya birkaç ağızlı ve çok amaçlı kullanıma uygun, küçük cep bıçağı. (İng: *scout knife, scout pocketknife*).



İzci Dernekleri Federasyonu (İDEF)³³⁵ 2005 yılında kurulmuş, ancak günümüzde etkin çalışması olmayan federasyon.

İzci El Kitabı³³⁶ Her düzeyde uygulanan İzcilik çalışmalarını kapsamındaki aşama ve sınıf çalışmaları için gerekliliklerin ve uygulama biçimlerinin açıklandığı, bunların tamamlandığına ait bilgilerin kaydedildiği çok gerekli bir İzci yayını. (İng: *scout handbook*).

İzci El Sıkışması³³⁷ Bir İzcinin sağ eliyle selam verirken sol eliyle diğer bir İzciyle tokalaşarak selamlaşmasının resmi biçimi. İzci Tokalaşması olarak da bilinir. (İng: *scout handclasp*).



İzci Evi³³⁸ İlk kez İzciler Birliği Derneği tarafından oluşturulan, İzcilik çalışmalarının yapıldığı, İzci ve İzci Liderlerinin dinlendikleri ve konakladıkları lokal. Günümüzde kullanılmamaktadır.

İzci Güveci³³⁹ Kamp ortamında, odun veya kömür ateşinde, sapından asılarak veya küle gömülerek yemek pişirmek için kullanılan, dökme demirden veya toprak/seramikten yapılmış, kapaklı güveç tenceresi. (İng: *Dutch oven*).



İzci Hareketi Dünya Örgütü³⁴⁰ Dünya İzci Konferansı, Dünya İzci Kurulu ve Dünya İzci Bürosu gibi üç ana bölümden oluşan, uluslararası sivil toplum kuruluşu. (İng: *world organization of the scout movement - WOSM*).

İzci İşaretleri³⁴¹ İzcilerin kendilerine özgü selamı ile üniformalarına taktıkları anı, rütbe ve uzmanlık/beceri armalarını, tanıtım göstergelerini, düdükle sesli veya kol hareketleriyle görüntülü olarak verdikleri özel işaretleri ve açık alanda kullandıkları teknik iz işaretlerini içeren özel belirteçler. (İng: *scout signs*).

İzci Kamp Tesisi³⁴² Öncelikle kamp ortamında olmak üzere, açık hava etkinlikleri sırasında yaşamı kolaylaştırmak ve İzci oyunları vb. gibi özel etkinliklere uygun ortam hazırlamak için doğal malzemelerden yararlanıp, çivi çakmaksızın, birleştirmelerin ip ve ince halatla yapıldığı kamp kapısı, köprü, kule, bayrak direği vb. gibi gösterişli yapılar. (İng: *scout building, pioneering*).

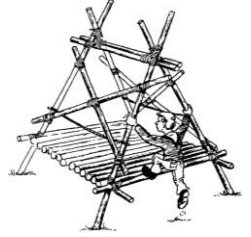

İzci Kooperatifi³⁴³ İlk kez İzciler Birliği Derneği tarafından oluşturulan, gerçekleştirilen, dernek üyesi İzci ve İzci Liderlerinin sosyal yaşantısına katkıda bulunmayı amaçlayan iktisadi kuruluş. Günümüzde kullanılmamaktadır.

İzci Lideri³⁴⁴ İzcilik programını yürütmek üzere çocuk ve gençleri "İzci Sözü ve Türesi" adı altında eğiten ve onlara rehberlik eden, bu bağlamda yeni genç liderlerin yetişmesine ortam hazırlayıp eğitsel olanak sağlayan, en az 20 yaşında olan yetişkin kişi. (İng: *scoutmaster*).

İzci Lideri Lisansı³⁴⁵ 12 Ekim 1998 tarihli İzci-Sporcu Lisans, Tescil, Vize ve Transfer Talimatı'na göre, İzci Ünitesi ve Grubu çalıştıracak İzci Liderlerinin, branşlarına göre 2, 4 veya 5 yıllık süreyle almaları gereken ve her yıl tescil ettirmeleri zorunlu olan resmi belge. Günümüzde kullanılmamaktadır.

İzci Lideri Tören Arması³⁴⁶ Ceketin sol göğüs cebine takılan, 4 cm. çapında, üzerinde kullanılan İzci Liderin cinsiyetine göre Erkek veya Kız İzci Arması bulunan, arkası iğneli, metal kokart.

İzci Lideri Yardımcısı³⁴⁷ Bir yetişkin İzci Liderine İzcilik uygulamalarında özel roller ve görevler üstlenerek yardımcı olmak üzere gönüllü veya ilgili İzci Lideri tarafından atanmış, en az 18 yaşını bitirmiş genç. Özellikle Ergin İzci Ekipbaşları ile Yetkin İzci Obabaşları bu kapsamda genç İzci Lideri adayı olarak değerlendirilebilirler. (İng: *assistant scoutmaster*).

İzci Lisansı³⁴⁸ 12 Ekim 1993 tarihli İzcilik Federasyonu İzci-Sporcu Tescil ve Vize Yönergesi'ne göre, İzcilerin, İzcilik etkinliklerine katılabilmeleri için almaları ve her yıl tescil ettirmeleri zorunlu olan resmi belge. Günümüzde kullanılmamaktadır.

İzci Lokali³⁴⁹ Düzenli İzcilik çalışmalarının ve toplantıların yapıldığı, bünyesinde küçük bir müze ve kitaplık ile Oba köşeleri bulunan, İzci ve İzci Liderlerinin dinlendikleri ve konukların ağırlandığı kapalı alan. (İng: *scout hall, scout hut*).

İzci Oymağı³⁵⁰ 21 Haziran 1968 tarihinde Milli Eğitim Bakanlığı Talim Terbiye Kurulunun 12930 sayılı kararıyla yayınlanan Türkiye İzcileri Yönetmeliği'ne göre, en az 16, en çok 32 İzciden oluşan, Oymakbaşı yönetimindeki İzci birliği. (İng: *troop*).

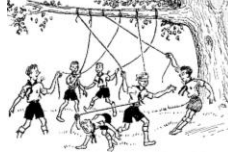

İzci Oyunları³⁵¹ İzci Kampı ve toplantılarında, asıl amacı bir ödül kazanmak için yarışmak olmayan, birlikte eğlenmek ve bu güzel zamanı paylaşıp hoşça geçirmek amacıyla uygulanan çocuk oyunları. İzci Yarışları olarak da bilinir. (İng: *scout games*).

İzci Önderi³⁵² Ulusal İzcilik örgütlenmesinde Merkez Teşkilatında ve/veya Yerel Yönetim Kurullarında, İzciliğin farklı yaş ve beceri basamaklarına yönelik eğitim, etkinlik ve idari hususların planlanması, yönlendirilmesi, uygulanması ve denetlenmesi amacıyla görevlendirilen üst düzey yönetici İzci Lideri. (İng: *scoutmaster*).



İzci Pançosu³⁵³ Aniden ortaya çıkan soğuk veya yağmur durumunda, koruyucu giysi bakımından hazırlıksız yakalanan İzcilerin, yanlarında bulunan büyükçe bir naylon torbanın kapalı dip kısmının ortasında baş, köşelerinde de kollarının geçebileceği büyüklüklerde delikler açıp giydikleri geçici giysi önlemi. (İng: *scout poncho*).

İzci Parolası³⁵⁴ 21 Kasım 1989 tarihli ve 20349 sayılı Resmi Gazetede Gençlik ve Spor Genel Müdürlüğü tarafından yayınlanan Türkiye İzcilik Yönetmeliği'ne göre, "İzci daima hazırır". (İng: *scout motto*).

İzci Rehberi³⁵⁵ Darüşşafaka Beden Eğitimi Öğretmeni Oymakbeyi M. Vildan Aşir tarafından yazılmış ve 1914 yılında yayınlanmış ilk Türkçe İzcilik kitabı.

İzci Selamı³⁵⁶ İzcilik Hareketinin ilk günlerinde kurucu Baden-Powell tarafından tasarlanan ve hâlâ dünya çapında kullanılan, sağ elin baş parmağının küçük parmağın üzerine kavuşturulması, diğer parmaklar ise bitişik ve gergin tutularak, bere veya viziye kenarına götürülerek, baş açık ise parmaklar omuz hizasına kadar kaldırılarak uygulanan resmi İzci selamı. (İng: *scout salute*).



İzci Simiti³⁵⁷ Sade un, tuz ve su karışımından oluşan hamurla yapılan geleneksel İzci yemeği olup, kamp ateşi üzerinde pişirilir ve üzerine tereyağı, reçel sürülerek veya peynirle birlikte yenir. (İng: *dampier*).

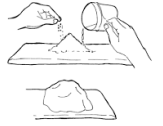

İzci Sloganı³⁵⁸ İzcinin başkalarına yardımcı ve yararlı olmasına yönelik İzci Türesi değerini anımsatan "her gün en az bir iyilik" yapmayı (İng: *do a good turn daily*) öğütleyen söylemi. İzci Söylemi olarak da bilinir. (İng: *scout slogan*).



İzci Sopası³⁵⁹ Balık tutmaktan yemek pişirmeye, derinlik ölçmekten sedye yapmaya kadar birçok yerde ve farklı amaçlarla kullanılan; yere değen ucu kaymayı önlemek amacıyla kauçuk kaplı, üzerine, İzci kampında geçirilen her gece ve her 10 kilometre yürüyüş için birer çizik anı işareti yapılmış, gerektiğinde kullanılmak üzere 2-3 pirinç raptiye çakılmış ve cetvel olarak yararlanmak üzere santimetre ölçüsü çizilmiş, el tutma yerine yakın bölgeye düzgün bir biçimde 10 metre uzunluğunda paraşüt ipi sarılmış, uzunluğu en fazla 180 cm. (veya İzcinin çenesine kadar uzanan), çapı 3 cm. olan, düzgün kesilmiş, zımparalanmış, verniklenmiş sopa/asa. (İng: *scout walking stick*).



İzci Söylemi³⁶⁰ İzcinin başkalarına yardımcı ve yararlı olmasına yönelik İzci Türesi değerini anımsatan “her gün en az bir iyilik” yapmayı (*İng: do a good turn daily*) öğütleyen söylemi. İzci Sloganı olarak da bilinir. (*İng: scout slogan*).

İzci Sözü³⁶¹ İzcilerin uygulamaları ve diğer her durumlarda, İzcilik ilke ve değerlerine bağlı kalmak için elden gelenin en iyisinin yapılacağıının belirtildiği kamu açıklaması, İzciliğin amacıdır. (*İng: scout promise*).

İzci Şarkısı³⁶² İzci toplantısı, yürüyüşü veya eğlenceleri bağlamında, İzcilere özgü sözler içeren, hareketli (ritmik) bir müzik eşliğinde yerine ve zamanına göre el çırpmaları ve özel hareketlerle de bezenen, hep birlikte söylenen şarkı veya marş. (*İng: scout song*).

İzci Tandırı³⁶³ İzci Kampında kolay ve lezzetli et yemeği yapmak üzere, temiz bir yağ tenekesinin kapalı alt düzleminin ortasına bir delik delip, bu deliğe güçlü bir kanca ve bu kancaya da temizlenmiş ve marine edilmiş bütün bir tavuk veya kemikli büyük bir et parçası taktıktan sonra, tenekede baş aşağı çevrilerek, açık ağız kısmı ve bedeninin bir kısmı, açıkta yakılmış kamp ocağı ateşinin küllerine iyice gömülerek, ateşin yansıyan ısısında pişirme yapmaya yarayan uygulama.

İzci Tokalaşması³⁶⁴ Bir İzcinin sağ eliyle selam verirken sol eliyle diğer bir İzciyle tokalaşıp selamlaşmasının resmi biçimi. İzci El Sıkışması olarak da bilinir. (*İng: scout handclasp*).



İzci Türesi³⁶⁵ Bir İzcinin yaşamına yön veren, tutulacak yolu gösteren etik yasalar dizisi, bütün İzcilerin uymaları gereken kurallar bütünü. Doğası gereği evrensel olmakla birlikte, bazı ülkelerde küçük değişiklikler gösterebilir. (*İng: scout law*).

İzci Ulağı³⁶⁶ Osmanlı İzci Ocağı İç Nizamnamesine göre, Ocak'a kabul edilen 11 yaşında ve velisinden izin belgesi getirmiş genç. Günümüzde kullanılmamaktadır.

İzci Ünitesi³⁶⁷ 21 Kasım 1989 tarihli ve 20349 sayılı Resmi Gazetede Gençlik ve Spor Genel Müdürlüğü tarafından yayınlanan Türkiye İzcilik Yönetmeliği'ne göre, Oymakbaşı yönetiminde, Obaları 6-8 İzciden oluşan ve İzcilik örgütlenmesinin kız-erkek ayrı ayrı, ancak uygulamaların uygun koşullarda birlikte yapıldığı, Oymak olarak adlandırılan İzci birliği. (*İng: scout unit*).

İzci Yarışları³⁶⁸ İzci Kampı ve toplantılarında, asıl amacı bir ödül kazanmak için yarışmak olmayan, birlikte eğlenmek ve bu güzel zamanı paylaşıp hoşça geçirmek amacıyla uygulanan çocuk oyunları. İzci Oyunları olarak da bilinir. (*İng: scout games*).

İzci Yemini³⁶⁹ Osmanlı İzci Ocağı İç Nizamnamesinde yer alan ve İzcilik uygulamalarında ilk kez kullanılan yemin. İzci Andı olarak da bilinir. Günümüzde çok küçük farklılıkla İzci Sözü olarak kullanılmaktadır. (*İng: scout oath*).

İzci Zambacı³⁷⁰ Pusula şaşmadan nasıl sürekli aynı yönü gösteriyorsa, İzciler için de gerçek yönü ve ileriye doğru olan yolu göstermesi fikrinden yola çıkarak, İzciliğin kurucusu Lord Baden-Powell tarafından İzcinin 3 temel görevini anımsatmak üzere İzciliğin ana belirteci olarak seçilen ve olağan kullanım biçimi olarak, alt kısmında bir dostluk/camadan bağı bulunan bir ince halat çemberi ile çevrili zambak çiçeği olan, evrensel İzcilik sembolü. (*İng: fleur de lis*).



İzciler, Eğitimciler Tüketim Kooperatifi (İZEĞKOP)³⁷¹ 1975 yılında, İzci kamplarında gereksinim duyulan yiyecek ürünleri ile İzci üniforma ve takılarının üretimi ve satışı için kurulmuş ancak 2007 yılında kapatılmış ilk İzci kooperatifi.

İzciler Ocağı Nizamnamesi³⁷² 22 Nisan 1914 tarihinde yayınlanan ilk İzcilik Yönetmeliği. Günümüzde yürürlükte değildir.

İzciliğe Katılış Töreni³⁷³ Aday İzcilik çalışmaları sonucunda başarılı olan çocuk ve gençlerin İzci Sözü ve Türesine bağlı kalacaklarına söz verip İzci fuları takarak, kendilerine uygun yaş basamaklarındaki Öbek/Oba/Ekiplere katıldıkları, İzcinin yaşamındaki en önemli tören. Andiçme Töreni olarak da bilinir. (*İng: investiture ceremony*).

İzciliğin Amacı³⁷⁴ İzcilik çalışmalarıyla çocuk ve gençlerin bir bütün olarak (bedensel, sosyal, ruhsal ve zihinsel yönden) gelişimini sağlayıp onları, sorumlu yurttaşlar ve yerel, ulusal ve uluslararası toplulukların üyeleri olarak yetiştirmek. İzcilik, çocuk ve gencin karakter ve zekasını, pratik yeteneklerini, sağlık ve kuvvetini, başkalarına hizmet duygusunu geliştirmeyi amaçlar. (İng: *purpose of scouting*).

İzciliğin Temel İlkeleri³⁷⁵ İzci Sözü, İzci Türesi ve İzci Parolalarında özetle anlamlandırılan, İzcilik Yönteminin/Methodunun ana unsurları olup, İzcinin eğitimindeki hedefleri gösteren ve İzcinin yaşamına yön veren ilkeler. İzcilik Değerleri veya İzcilik İdealleri olarak da bilinir. (İng: *scouting values*).

İzcilik³⁷⁶ Çocuk ve gençleri her türlü değer hükümleriyle bir bütün olarak ele alan, ruh ve beden sağlıklarını geliştiren, onların boş zamanlarını bir program çerçevesinde değerlendirip geliştirilmesini sağlayan bir eğitim aracı, gönüllü, politik olmayan, uluslararası, üniformalı gençlik etkinliği. (İng: *scouting*).

İzcilik (Altın Ordu)³⁷⁷ Paul Vuibert'in Les Boy Scouts adlı kitabından Osmanlıcaya çevrilerek 9 Temmuz 1912 tarihinde yayınlanan ilk İzcilik konulu kitap.

İzcilik Ailesi³⁷⁸ Hangi yaş veya beceri basamağında olursa olsun, bir İzci Ünitesinin kurulmasıyla birlikte oluşan topluluğa verilen ad. (İng: *scouting family*).

İzcilik Akımı³⁷⁹ Çocuk ve gençlerin, onaylanmış etkinlikler programı uyarınca ve yetişkin liderliğinde, etik ve saygın davranış kurallarına göre yaşayabilecekleri ve diğer çocuk ve gençlerle birlikte olarak, kişilik gelişimine olanak veren eğitimler yoluyla kendilerini fiziksel, zihinsel ve ruhsal olarak geliştirebilecekleri inancına dayanan, Lord Baden-Powell tarafından başlatılan gençlik akımı. İzcilik Hareketi olarak da bilinir. (İng: *scouting movement*).

İzcilik Çalışanı³⁸⁰ İzcilik uygulamalarına sekreter, güvenlik personeli, kamp bekçisi, mevsimlik kamp çalışanı vb. gibi hizmet sağlayan profesyonel, teknik veya yardımcı hizmet ya da bir başka destek konusunda tam zamanlı veya yarı zamanlı ücretli çalışan kişi. (İng: *council employee*).

İzcilik Danışma Kurulu³⁸¹ İlk toplantısını 22-23 Eylül 1990 tarihinde yaptıktan sonra 6 kez toplanan ve 1991 yılında Türkiye İzcilik Federasyonu'nun kurulması nedeniyle görevi tamamlanan kurul. (İng: *scouting advisory board/committee*).

İzcilik Değerleri³⁸² İzci Sözü, İzci Türesi ve İzci Parolalarında özetle anlamlandırılan, İzcilik Yönteminin/Methodunun ana unsurları olup, İzcinin eğitimindeki hedefleri gösteren ve İzcinin yaşamına yön veren ilkeler. İzcilik İdealleri veya İzciliğin Temel İlkeleri olarak da bilinir. (İng: *scouting values*).

İzcilik Eğitim Tesisi³⁸³ 7 Ocak 1997 tarihinde Milli Eğitim Bakanlığı Talim Terbiye Kurulunun 22870 sayılı kararıyla yayınlanan Milli Eğitim Bakanlığı Gençlik ve İzcilik Eğitim Tesisleri Yönetmeliği'ne göre, İzci kamplarının sağlık ve güvenli biçimde yapılmasına olanak veren sabit yerleşim.

İzcilik Eğitimi³⁸⁴ Çocuk ve gencin yalnızca kendini düşünen bir varlık değil, başkalarına da hizmet etmeyi bilen, topluma hizmet için ruhen ve bedenen gelişmiş bir insan olmayı hedefleyen eğitim yöntemi. (İng: *scout training*).

İzcilik Eğitimi Önerisi³⁸⁵ İzcilik akımının amacının, ilkelerinin ve yönteminin genel bir sunumu olan, günümüzde ve öngörülebilir yakın gelecekte, ulusumuz ve uluslararası toplumun içinde bulunduğu eğilimler çerçevesinde çocuk ve gençlerin, İzcilik kapsamındaki eğitim gereksinimlerini yansıtan, gençlerin, İzcilik eğitim gereksinimleriyle ilgili neyi gerçekleştirme amacıyla bulunduğu ve bunun nasıl gerçekleştirileceğinin yanıtını içeren öneri. (İng: *training proposal*).

İzcilik Gönüllüsü³⁸⁶ Ulusal İzcilik programını desteklemek için hizmet veren, zamanını harcayan ve/veya bağış yapan kişi. (İng: *volunteer*).

İzcilik Hareketi³⁸⁷ Çocuk ve gençlerin, onaylanmış etkinlikler programı uyarınca ve yetişkin liderliğinde, etik ve saygın davranış kurallarına göre yaşayabilecekleri ve diğer çocuk ve gençlerle birlikte olarak, kişilik gelişimine olanak veren eğitimler yoluyla kendilerini fiziksel, zihinsel ve ruhsal olarak geliştirebilecekleri inancına dayanan, Lord Baden-Powell tarafından başlatılan gençlik akımı. İzcilik Akımı olarak da bilinir. (İng: *scouting movement*).

İzcilik İdealleri³⁸⁸ İzci Sözü, İzci Türesi ve İzci Parolalarında özetle anlamlandırılan, İzcilik Yönteminin/Methodunun ana unsurları olup, İzcinin eğitimindeki hedefleri gösteren ve İzcinin yaşamına yön veren ilkeler. İzcilik Değerleri veya İzciliğin Temel İlkeleri olarak da bilinir. (İng: *scouting values*).

İzcilik Kurulu³⁸⁹ Belirlenmiş bir coğrafi bölgede İzcilik uygulamalarından sorumlu olmak üzere yetkilendirilmiş idari organ. (İng: *scouting council*).

İzcilik Kurulu Başkanı³⁹⁰ İzcilik Kuruluna ve Yönetim Kuruluna başkanlık eden, seçilmiş İzci Lideri. (İng: *council president*).

İzcilik Metodu³⁹¹ Gençlik programından çocuk ve gençlerin en yüksek düzeyde ve en iyi şekilde yararlanmaları için İzcilik Programının “nasıl” uygulanmasına yanıt veren yönlendirmeler dizini. İzcilik Yöntemi olarak da bilinir. (İng: *methods of scouting, scout method*).

İzcilik Milli Kurulu³⁹² 16 Nisan 1949 tarihinde Milli Eğitim Bakanlığı Talim Terbiye Kurulunun 30 sayılı kararıyla yayınlanan Erkek İzciler Yönetmeliği'ne göre, 4 yılda bir, il ve ilçelerden gelecek temsilcilerle Milli Eğitim Bakanının davet edeceği kimseler ile Genel Kurul tarafından seçilen 7 kişilik kurul. Günümüzde kullanılmamaktadır.

İzcilik Özel Görevlisi³⁹³ İzcilik uygulamalarında, örgütün bir programının veya bu programın bir ana alt bölümünün yönetimini ve uygulamalarını denetlemek üzere, kamu kurumları, belediye veya sponsor kurum tarafından görevlendirilen kişi ya da bu amaçla İzcilik Kurulu tarafından verilen görevleri kendi isteğiyle üstlenen İzcilik gönüllüsü. (İng: *commissioner*).

İzcilik Programı³⁹⁴ Bir İzcilik uygulama dönemi veya kamp için yapılmış tasarıya ilişkin ayrıntıları (ilkeler, görevlendirmeler, eylemler, ödüller, bütçe vb.) içeren belge. (İng: *scouting program*).

İzcilik Ruhü³⁹⁵ Bir İzcinin günlük yaşamının olağan akışı sırasında İzci Sözü, Türesini, İzcilik Değerlerini ve Söylemini yerine getirmeye çalışması. (İng: *scout spirit*).

İzcilik Yöntemi³⁹⁶ Gençlik programından çocuk ve gençlerin en yüksek düzeyde ve en iyi şekilde yararlanmaları için İzcilik Programının “nasıl” uygulanmasına yanıt veren yönlendirmeler dizini. İzcilik Metodu olarak da bilinir. (İng: *methods of scouting, scout method*).

İzcilikte Emniyet Kuralları³⁹⁷ Tüm İzcilerin sağlık, esenlik ve güvenliğini sağlamak üzere belirlenmiş, İzcilik Programının standartlarını, yönlendirmelerini ve önerilerini içeren temel yayın. (İng: *safety activity checkpoints, guide to safe scouting*).

İzin Belgesi³⁹⁸ İzcinin herhangi bir geziye veya kampa katılabilmesi için ebeveyni veya vasisi tarafından imzalanmış belge. (İng: *permission slip*).



J

Jambore³⁹⁹

Dostluk ve arkadaşlığı paylaşmak ve bu bağlamda eğlenceli etkinlikler yapmak için çok sayıda (10.000 ila 50.000) İzcinin ulusal veya uluslararası boyutta bir araya geldiği en büyük İzci kampı, toplantısı. Bu terim, 1920 yılında Londra'da Baden-Powell ile birlikte kamp yapan İzcilerin ilk uluslararası toplantısını tanımlamak için seçilmiştir. (İng: jamboree).



Jambore Amblemi⁴⁰⁰ Bir jamboree'ye İzci ve/veya destek personeli olarak katılanlar tarafından takılan, o jamboree için belirlenmiş resmi jamboree amblemini içeren arma. İzci üniformasında, yalnızca bir jamboree amblemi (dünya veya ulusal) takılabilir. (İng: jamboree emblem).

Jambore Kamp Girişi⁴⁰¹ Jamboree kamp alanının girişine İzciler tarafından yapıp dikilen, ne kadar renkli ve büyükse o kadar iyi olduğu değerlendirilen geleneksel kapı. (İng: gateway).

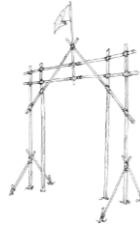

Jamboret⁴⁰² Dünya çapında olmayıp yalnızca komşu ülkelerin ya da ulusal boyutta olmayıp yalnızca komşu illerin İzci Ünitelerinin katıldıkları kamporet. (İng: jamborette).



Japon Usulü Kare Bağlama⁴⁰³ Bu

bağlama yönteminin başlangıcında, kullanılacak halat, tam boyu üzerinde ikiye katlanıp, böylece birleşim yerinde oluşan bu kasa sırtıklardan birinin bedenine geçirilerek, bağlama işlemi başlatılır. Daha sonra diğer sırtık, bu bölgeye "artı" işareti oluşturacak biçimde yerleştirilerek, ikiye katlanmış durumda olan halat, her iki sırtık üzerinde, sırasıyla üstten ve alttan geçirilerek (bu sırada halat, her sırtığın çevresinde döndürülmez), 4-5 kez sıkı sıkıya sarılır. Son bölümde, halat çımaları birbirinden ayrılarak bir kez daha sarma işlemi yapılır ve gerekli sağlamlığın sağlandığına inanıldığında, halat çımaları birbirlerine bir camadan bağı ile bağlanıp, bağlama işlemi sonlandırılır. (İng: Japanese square lashing).

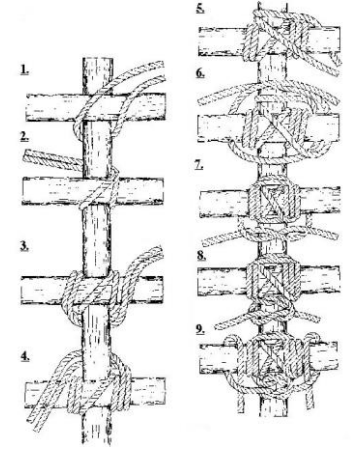

JIM⁴⁰⁴ Büyük bir kamp alanında, çeşitli yaş ve İzci basamaklarındaki çok fazla sayıda İzci ve İzci Liderinin katılımı söz konusu olduğunda, birbirini izleyecek biçimde gerçekleştirilen Jamboree-İndaba-Ergin İzci Toplantısı (moot) üçlüsü. (İng: JIM).

JOTA⁴⁰⁵ Geleneksel olarak Ekim ayının 3ncü hafta sonunda, İzciler ve amatör telsizcilerin katılımıyla radyo dalgaları aracılığıyla uluslararası düzeyde iletişim kurmak ve bu bağlamda güçleri birleştirmek için uygulanan etkinlik. (İng: Jamboree-on-the-Air).



JOTI⁴⁰⁶ Genellikle JOTA ile birlikte veya bazen bağımsız olarak da uygulanan ve internet üzerinde İzcilerin katılımıyla uluslararası düzeyde iletişim kurmayı ve İzcilik deneyimlerini paylaşmayı hedefleyen etkinlik. (İng: Jamboree-on-the-Internet).

K

Kaba Dalga Görünümlü Bulutlar⁴⁰⁷

Yeterli güçte dikey kırpma etkisi olan hava akımları ile ısı nedeniyle tabaka oluşum etkisi zayıf olan hava akımlarının birleşimindeki kararsızlığa (Kelvin-Helmholtz kararsızlığı) bağlı olarak oluşan bulutlar.



Kalfa⁴⁰⁸ Osmanlı İzci Ocağı İç Nizamnamesine göre, Ocak'ta, Kol buyrukçusu Ağa'nın herhangi bir nedenle yokluğu durumunda yerine bakan, 18 yaşından büyük yardımcı Kol buyrukçusu. Günümüzde kullanılmamaktadır.

Kalgay⁴⁰⁹ 1 Mart 1923 tarihli İstanbul Vilayeti Türk İzciler Ocağı Nizamnâme-i Esasisi'ne göre, Büyük Orta'nın ve Küçük Orta'nın Başkanı. Günümüzde kullanılmamaktadır.

Kamp⁴¹⁰ En az bir gece yerleşim yeri dışında ve/veya açık havada konaklamayı hedefleyen İzcilik etkinliği. (İng: camp, campout).

Kamp Alanı⁴¹¹ Gerek İzci Grubu gerekse Oba düzeyinde, açık havada bir gece veya uzun süreli çadırli kamp için yararlanılan, bu amaca uygun alan. (İng: campsite).

Kamp Arması⁴¹² İzcilerin katıldıkları bir kampı tanıtmak ve yaşananları anımsamak amacıyla gömleğin sağ cebinin üst tarafına taktıkları; söz konusu kampın adını, varsa parolasını, tarihini ve yerini, özel bir çizimle betimleyen arma. Bu arma, katılınan bir sonraki kampta çıkarılır, yenisi takılır. (İng: camp badge).



Kamp Ateşi⁴¹³

İzcilerin açık havada çevresinde toplanarak, eğlenceli zaman geçirdikleri, şarkı söyledikleri ve söyleşip dostluk paylaşımı yaptıkları; önce iki kalın kütüğü yan yana aralıklı olarak yerleştirilmesinden sonra bunların üzerine, dik açı oluşturacak biçimde yeni kütüklerin ve bunların da üzerine benzer (kare oluşturacak) biçimde daha ince odunlar konarak gittikçe piramite benzer bir yapı oluşuncaya kadar düzenlenen, yapılan etkinliğin kapsamına uygun boyuttaki odun ateşi. (İng: campfire).



Kamp Ateşi Çukuru⁴¹⁴ Kamp ateşinin yakılacağı yerde, doğanın olağan yapısına ve o bölgede yaşayan böcek, solucan vb. gibi canlılara, yakın çevredeki ağaç ve çiçeklerin köklerine zarar vermemek amacıyla, ateş yakılacak yerin uygun biçimde taşlarla çevrelenmesi, üzerlerinin çamurla kaplanması vb. gibi yapılan koruyucu önlemlerin uygulandığı çukur. (İng: campfire pit).



Kamp Ateşi Gösterisi⁴¹⁵ İzciler tarafından, diğer katılımcıların eğlenmesi için kamp ateşinin önünde sunulan kısa (yaklaşık 2 dakika) bir sahne gösterisi. (İng: skit).



Kamp Basma⁴¹⁶ Büyük bir İzci Kampını oluşturan Yan Kamplar veya aynı İzci Kampında bulunan Obalar tarafından, kesinlikle eğlenceli bir zaman yaşamak, asla tehlikeli bir durum veya çatışma, yaralanma ya da üzücü bir sonuç yaratmadan, Kamplar/Obalar arasında eğlenceli bir çekişme nedeni oluşturmak amacıyla, İzci Liderlerinin kontrol ve denetimi altında, önceden haber vermeksizin, geceleyin, sessizce ve görünmeden, diğer Yan Kampın veya Obanın çadırlarından birinden bazı malzemeleri (özellikle Oba Flamasını, fular veya İzci şapkasını) almak ve ertesi gün yapılacak sabah toplantısında iade etmek biçiminde yapılan eğlenceli oyun.

Kamp Battaniyesi⁴¹⁷ Bir İzcinin, üzerine İzci armaları ve İzci rozetleri koleksiyonunu dikerek oluşturduğu ve genellikle kamp ateşi eğlenceleri sırasında giydiği, düğmesiz üstlük. Kamp Pelerini olarak da bilinir. (İng: *camp blanket*).



Kamp Fırını⁴¹⁸ Geleneksel olarak odun veya kömür ateşinin karşına açık tarafından yerleştirilip, altı-üstü-arkası kapalı fırın gibi kullanarak, ateşin yansımından yararlanıp kek ve bök pişirmede kullanılan, büyük boyutlu ve dökme demirden veya sağlam tenekeden yapılmış pişirme aracı. (İng: *camp oven, scout oven*).



Kamp İlkeleri⁴¹⁹ Kamp uygulamalarında göz önünde bulundurulması gereken; önceden plan yapılması ve eksiksiz hazırlanılması; sağlam ve güçlü (dayanıklı) yerlerde kamp yapılması ve güvenli seyahat edilmesi; çöp ve diğer atıkların çevreye atılmayıp paketlenmesi; kamp ortamına ilk kez gelindiğinde bulunan her şeyin olduğu gibi bırakılması; kamp ateşi kullanımının en aza indirilmesi ve çevreye zarar vermeden kullanılması; yaban hayatına saygı duyulması, gereksiz ses ve hareketlerin yapılmaması; kullanılan kamp alanını daha sonra kullanacak başkalarına saygı duyulması biçimde özetlenebilecek hususlar. (İng: *camping procedures*).

Kamp Kasası⁴²⁰ 21 Haziran 1968 tarihinde Milli Eğitim Bakanlığı Talim Terbiye Kurulunun 12930 sayılı kararıyla yayınlanan Türkiye İzcileri Yönetmeliği'ne göre, kamp, gezi ve her türlü İzcilik etkinliklerine katılanlardan alınan paraların toplandığı ve harcamaların özel bir kurul tarafından yapıldığı fon. (İng: *camp treasure*).

Kamp Kolaylık Tesisi⁴²¹ Kamp ortamında yaşamı daha kolay ve konforlu hale getirmek için doğal malzemeden yapılmış küçük masa, el/üz yıkama sehпасı, sabunluk, ayakkabılık vb. gibi eşyalar. (İng: *camp gadgets, utensil*).



Kamp/Kurs Gazetesi⁴²² Bir İzci kampı veya İzci Lideri kursu süresince, Kamp veya kurs bünyesinde uygulanan hoş ve eğlenceli olayların görüntüleriyle haberleştirilmesi ve bir sonraki günün programının yayınlanması amacıyla, Kamp veya kursun idari yöneticileri tarafından hazırlanıp, basılarak dağıtılan, amatör gazetecilik ürünü. (İng: *gazzetta*).

Kamp Meteoroloji İstasyonu⁴²³ Bir İzci Kampında özel aygıtlarla donatılarak, içinde yaşanmakta olan gün ile ilgili meteorolojik değerlerin (hava ısısı, rüzgarın yönü ve şiddeti, yağış durumu ve miktarı, hava basıncı, bulut türü ve yoğunluğu vb.) belirlenip kaydedildiği ve elde edilen değerlere göre yaklaşan günlere ait hava öngörüsünün yapıldığı amatör düzeyli istasyon. (İng: *weather station*).

Kamp Müdürü⁴²⁴ Uzun süreli ve büyük kapsamlı bir kamptan veya Jambore'den sorumlu İzci Lideri. (İng: *camp director, camp chief*).

Kamp Nöbeti⁴²⁵ Bir İzci Kampında genel Kamp güvenliğinin sağlanması, günlük işlerin aksamadan, gecikmeden ve ara vermeden uygulanması ve Kamp Müdürü tarafından verilecek idari ve destek görevlerinin yapılması amacıyla, İzciler, İzci Liderleri ve Obalar arasında sırayla üstlenilen görevler. (İng: *camp shifts*).

Kamp Ocağı⁴²⁶ Kamp ateşinden farklı olarak, sulu yemeklerin pişirilmesi ve ızgara et yemeği hazırlanması için, kamp alanında uygun bir yerde oluşturulan, üstü açık, çevresi briketlerle çevrelenip, istenirse üstüne baca da konulabilen açık hava ocağı. (İng: *camp fireplace*).

Kamp Pelerini⁴²⁷ Bir İzcinin, üzerine İzci armaları ve İzci rozetleri koleksiyonunu dikerek oluşturduğu ve genellikle kamp ateşi eğlenceleri sırasında giydiği düğmesiz üstlük. Kamp Battanyesi olarak da bilinir. (İng: *camp blanket*).



Kampore⁴²⁸ Yerel olarak birkaç İzci Grubunun katıldığı, katılımcı Obalar arasında çeşitli eğlence ve yarışmaların yapıldığı, adı kamp ve jambore terimlerinden türetilmiş, iki gecelik bir kamp deneyimi. (İng: *camporee*).

Kanama⁴²⁹ Yaralanma nedeniyle, bir kan damarının yırtılması veya kopması sonucunda kanın, vücut dışına çıkması, akması. (İng: *bleeding*).

Kano⁴³⁰ Teknede bir yere dayandırılmaksızın iki elle çekilen tek veya iki taraflı kürekle yol alan, dar ve uzun, hafif ve taşınabilir küçük deniz aracı. Padıl Bot olarak da bilinir. (İng: *canoe, paddleboat*).

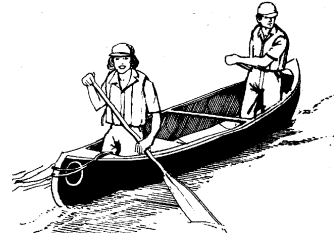

Kapadokya İzcilik ve Gençlik Dernekleri Federasyonu (KAPİF)⁴³¹ 2010 yılında kurulmuş, geleneksel yöntemlerle İzcilik uygulamaları yapan, WFIS üyesi, tam özerk dernekler federasyonu.

Kapalı Tesiste Geceleme⁴³² Özellikle Küçük İzciler için tasarlanan, ancak diğer İzciler için de koşulların gereği olarak, açık havada değil de kapalı bir yerde/binada uygulanan bir gecelik veya kısa süreli yatılı geçici konaklama. (İng: *sleep-over*).

Kapanış Töreni⁴³³ Bir İzci Kampının, kurs veya eğitimin sona erdiği gün, yöneticilerin değerlendirme bilgilerini verdikleri konuşmaların ve Bayrak Törenin yapıldığı en son İzcilik etkinliği. (İng: *closing ceremony*).

Kaptan⁴³⁴ 21 Haziran 1968 tarihinde Milli Eğitim Bakanlığı Talim Terbiye Kurulunun 12930 sayılı kararıyla yayınlanan Türkiye İzcileri Yönetmeliği'ne göre, Hava İzci Ocağına katılan Hava İzcilerinin Kartal sınıfı çalışmalarından sonra 20 yaşına kadar olan sürede sınıf çalışmalarını uygulayacakları Hava İzci sınıfı. Günümüzde kullanılmamaktadır.

Kaptan Sınıfı İşareti⁴³⁵ 21 Haziran 1968 tarihinde Milli Eğitim Bakanlığı Talim Terbiye Kurulunun 12930 sayılı kararıyla yayınlanan Türkiye İzcileri Yönetmeliği'ne göre, Hava İzci Ocağında sınıf çalışmalarını uygulayan Doğan sınıfı Hava İzcisinin gömleğinin sol cebi üzerine taktığı, tam ortasındaki küçük daire içinde yer alan kartal başına bağlantılı çift taraflı kuş kanadı bulunan arma. Günümüzde kullanılmamaktadır.



Kar⁴³⁶ Soğuk cepheden iyice uzaklaşıldığında, yüzey ısısının düşmeyi sürdürmesi sonucunda oluşan yağış türü. Kar taneleri, yalın bir anlatımla, bir buz kristalleri kümesidir ve yere düşüşleri sırasında birbirleriyle birleşerek, büyütler. (İng: *snow*).

Kara Meltemi⁴³⁷ Kara üzerindeki havanın, deniz üzerindeki havadan daha hızlı soğuması sonucunda ortaya çıkan ısı farklılığı nedeniyle karadan denize doğru olan hafif esinti. Kara meltemi esintisi, yılın herhangi bir zamanında oluşabilir, fakat çoğunlukla, gecelerin soğuk, gündüzlerin ise hafif ılık olduğu sonbahar ve kış aylarında çoklukla görülür. (İng: *land breeze*).

Karınca İzci⁴³⁸ Anadolu İzcilik Federasyonu (AİF) bünyesinde uygulanan, 4-6 yaş Küçük İzci basamağı.

Kartal⁴³⁹ 21 Haziran 1968 tarihinde Milli Eğitim Bakanlığı Talim Terbiye Kurulunun 12930 sayılı kararıyla yayınlanan Türkiye İzcileri Yönetmeliği'ne göre, Hava İzci Ocağına katılan Hava İzcilerinin Doğan sınıfı çalışmalarından sonra 1 yıl süreyle sınıf çalışmalarını uygulayacakları Hava İzci sınıfı. Günümüzde kullanılmamaktadır.

Kartal Sınıfı İşareti⁴⁴⁰ 21 Haziran 1968 tarihinde Milli Eğitim Bakanlığı Talim Terbiye Kurulunun 12930 sayılı kararıyla yayınlanan Türkiye İzcileri Yönetmeliği'ne göre, Hava İzci Ocağında sınıf çalışmalarını uygulayan Kartal sınıfı Hava İzcisinin gömleğinin sol cebi üzerine taktığı, tam ortasında İzci İşaretine bağlantılı çift taraflı kuş kanadı bulunan ve çevresinin üst bölümünde "Kartal Sınıfı" yazan daire biçimli arma. Günümüzde kullanılmamaktadır.



Katılımcı Etkinlik⁴⁴¹ Genellikle uzun süreli ve sahip olunan deneyimleri artırıcı amaçla tasarlanan ve gençlerin, etkinliğin bir veya birden fazla aşamasında doğrudan katılımcı rol üstlendikleri etkinlik. (İng: *contributing activity*).

Kayıkçı⁴⁴² 21 Haziran 1968 tarihinde Milli Eğitim Bakanlığı Talim Terbiye Kurulunun 12930 sayılı kararıyla yayınlanan Türkiye İzcileri Yönetmeliği'ne göre, Deniz İzci Ocağına katılan Deniz İzcilerinin ilk 1 yıl süreyle sınıf çalışmalarını uygulayacakları Deniz İzci sınıfı. Günümüzde kullanılmamaktadır.

Kayıkçı Sınıfı İşareti⁴⁴³ 21 Haziran 1968 tarihinde Milli Eğitim Bakanlığı Talim Terbiye Kurulunun 12930 sayılı kararıyla yayınlanan Türkiye İzcileri Yönetmeliği'ne göre, Deniz İzci Ocağında sınıf çalışmalarını uygulayan Kayıkçı sınıfı Deniz İzcisinin gömleğinin sol cebi üzerine taktığı İzci Arması. Günümüzde kullanılmamaktadır.

Kazık Bağı⁴⁴⁴ Bir halat veya inceyi yatay veya dikey çubuklara bağlamak için yapılan, bağlanacak halatın bağlama payı ayrıldıktan sonra, bağ yapılacak yere, çımayla üstten bir volta alınması, alttan gelen çıma, beden üzerinden çapraz biçimde alınıp, çıma, bağlanacak yerin altından dolaştırıldıktan sonra, çapraz beden altından alınıp, çıma suga edilerek tamamlanan bağ. (İng: *clove hitch*).

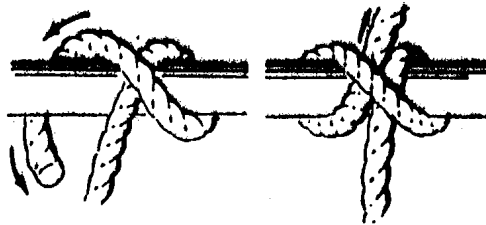

Kazıklı Köprü⁴⁴⁵ İzciler tarafından tasarlanan köprüyü oluşturacak iki ana kalasın, üzerinde oturacakları ikişer adet sağlam ve kısa kazıkların, yapılacak köprü'nün iki ucunda yere çakılması ve bu kazıkların dış uçlarına, köprüden geçenlerin tutunmalarını sağlayacak halatların bağlanacağı birer kazığın, dışa doğru küçük bir açı yapacak biçimde çakılmasından sonra söz konusu halatın gerilmesi ve köprü uçlarının kara (tarla, mera) yönünde askıya alınıp köprüyü oluşturacak ana kalasların birbirlerine kare bağlamayla bağlanması biçiminde yapılan İzci köprüsü. (İng: *pile bridge*).

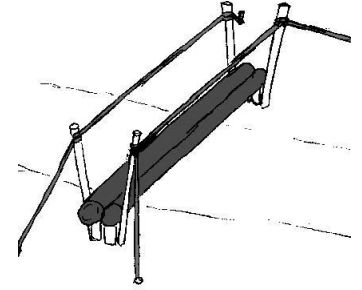

Kendine Karşı Görevler⁴⁴⁶ İzcilik çalışmaları kapsamında göz önünde bulundurulmuş ve sorumluluk alan, ölçülü, kendini anlamış ve bilen bir bireyde insanlık duygusunu harekete geçiren davranış biçimi. (İng: *duty to self*).

Keşşaf⁴⁴⁷ 15 Temmuz 1921 tarihinde başlayan Maarif Kongresi kararlarına göre İzcilere verilen ilk ad. Günümüzde kullanılmamaktadır.

Keşşaf Dergisi⁴⁴⁸ 4 Nisan 1923 tarihinde, Spor Alemi Dergisi'nin eki olarak yayın yaşamına başlayan ilk İzcilik dergisi.

Keşşaf Kanunu⁴⁴⁹ İngilizceden çeviri yapılarak 14 Haziran 1913 tarihli İdman dergisinde yayınlanan İzci Türesi. Günümüzde kullanılmamaktadır.

Kılavuz İzciler Derneği⁴⁵⁰ Bozok İzciler Derneği çalışmalarının sonlandırılması üzerine 4 Temmuz 1988 tarihinde kurulan İzci Derneği. Günümüzde etkin değildir.

Kırık⁴⁵¹ Bir kaza sonucunda iskelet sistemini oluşturan kemiklerin kırılmasıyla ortaya çıkan biçim değişikliği. (İng: *bone fracture*).

Kısa Süreli Kamp⁴⁵² Bir ila dört gün arasında süreli ve en az bir gece açık hava etkinliği içeren kamp deneyimi. (İng: *short-term camping*).

Kısaltma Bağı⁴⁵³ Zedelenmiş/çürümüş bedenın o kısmı ortada kalacak biçimde, aynı beden ile sağa ve sola iki doblin yapılıp, sağdaki uzun beden ile sağdaki dobline, soldaki uzun beden ile soldaki dobline birer mezevolta alındıktan sonra doblin başları, uzun beden üzerine piyanlanarak veya krozlardan birer kavale geçirilmek suretiyle sıyrılmaları önlenerek tamamlanan bağ. Çürük Bağı olarak da bilinir. (İng: *sheepshank*).

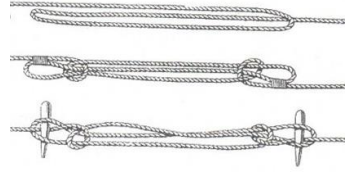

Kış Kampı⁴⁵⁴ Kış koşullarının sürdüğü karlı ortamda ve yerleşim yerlerinden uzak yerdeki kapalı bir tesiste veya bu tesise yakın çevrede çadırılı kamp yapmaya uygun açık alanda yapılan kısa süreli kamp. (İng: *winter scout camp*).

Kız İzci⁴⁵⁵ İzciliğin kurucusu Lord Baden-Powell'ın kız kardeşi Agnes Baden-Powell tarafından ilk kez İngiltere'de, Kız İzci ve Rehberler Derneğine bağlı bir Kız İzci Oymağı ile başlatılan İzcilik hareketine katılan genç kız veya yetişkin kadın. (İng: *girl scout, girl guide*).

Kız İzci Arması⁴⁵⁶ 21 Haziran 1968 tarihinde Milli Eğitim Bakanlığı Talim Terbiye Kurulunun 12930 sayılı kararıyla yayınlanan Türkiye İzcileri Yönetmeliği'ne göre, Deniz İzcileri ve Hava İzcileri dahil tüm Kız İzciler ile İzci Liderleri tarafından gömleğin sol göğüs cebi üzerine takılan, çapı 4 cm. daire kumaş içinde gri zemin üzerine yerleştirilmiş yeşil renkte işlenmiş üç yapraklı yonca, Başbakanlık Gençlik ve Spor Genel Müdürlüğü tarafından 1990 yılında yayınlanan Türkiye İzcileri Üniforma, Arma ve İşaretler Talimatı'na göre ise, sol göğüs cebi üzerine takılan, 5 cm. (yarıçapı 2,5 cm.) olan daire içine yerleştirilmiş, gri zemin üzerine yeşil renkte işlenmiş üç yapraklı yonca sembolü. (İng: *girl scout badge*).

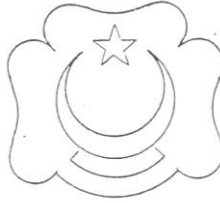

Kız İzci Birliği⁴⁵⁷ 11 Temmuz 1952 tarihinde Milli Eğitim Bakanlığı Talim Terbiye Kurulunun 84 sayılı kararıyla yayınlanan Kız İzciler Yönetmeliği'ne göre, bütün Grupların birleşmesiyle oluşan, komutanı Kız İzcibaşı olan İzci birliği. Günümüzde kullanılmamaktadır.

Kız İzcibaşı⁴⁵⁸ 11 Temmuz 1952 tarihinde Milli Eğitim Bakanlığı Talim Terbiye Kurulunun 84 sayılı kararıyla yayınlanan Kız İzciler Yönetmeliği'ne göre, Grupbaşılık yapmış olanlar arasından, her 4 yılda bir Milli Eğitim Bakanı tarafından seçilen Kız İzci Lideri. Günümüzde kullanılmamaktadır.

Kız İzciler Derneği⁴⁵⁹ 2 Mayıs 1975 tarihinde kurulan, 14 Mayıs 1984 tarihinde Kamu Yararına Çalışan Dernek olarak tanımlanan ve günümüzde de çalışmalarını sürdüren dernek.

Kızak⁴⁶⁰ Kar ya da buz üzerinde kayarak yol alan tekerleksiz taşıt. (İng: *sled*).



Kişisel Gelişim⁴⁶¹ Gencin kişisel hedeflerini ortaya koyması ve bu hedeflere ulaşabilmesi için yapacağı gelişimde onu yönlendirmek amacıyla tasarlanan, gencin, kendi gelişimini kendi değerlendirebilmesi durumunda (kazanımlarını günlük yaşantısında kullanmaya başlamasıyla) bir anlam taşıyan uygulama. Gelişim olarak da bilinir. (İng: *advancement, personal development, self-improvement*).

Kol⁴⁶² Osmanlı İzci Ocağı İç Nizamnamesine göre, Ocak'ta, 4 Obadan (40 İzciden) oluşan İzci birliği. Günümüzde kullanılmamaktadır.

Kol Komutları⁴⁶³ İzci Liderlerinin, uygulamalar sırasında seslenmeden talimat vermek için kolları ve elleriyle yaptıkları özel işaretler. (İng: *field signals*).

Koldaş⁴⁶⁴ Osmanlı İzci Ocağı İç Nizamnamesine göre, Ocak'a kabul edilen üye. Günümüzde kullanılmamaktadır.

Koma⁴⁶⁵ Şok olayının çok hızlı gelişmesi sonucunda ortaya çıkan ve uzaması durumunda ölümle sonuçlanan ağır yaşamsal olumsuz durum. (İng: *coma*).

Komodör⁴⁶⁶ Genel İzcilik ve Deniz İzciliği ile ilgili tüm kuramsal ve uygulamalı eğitimleri almış, en az yüksek okul bitirmiş, 21 yaşından büyük yetişkin Deniz İzci Lideri.

Koriyolis Gücü⁴⁶⁷ Basınç değişim gücünün ortaya çıkmasıyla başlayan bir hava akımının, yeryüzündeki bir gözlemci tarafından da izleneceği üzere, düz bir hat üzerinde değil de yönsel olarak belirgin bir sapma hareketi göstererek ilerlemesi ve yeryüzünün kendi çevresindeki dönüş hareketinin bir sonucu olan sapma eylemi. (İng: Coriolis force).

Korsan⁴⁶⁸ Deniz ve denizciliği severek, gelenekleriyle birlikte uygulamak isteğinde olan, bu nedenle bir Deniz İzci Gemisinde İzcilik eğitim ve uygulamalarına katılıp, Reis aşamasında uyguladığı eğitim/etkinliklerin değerlendirilmesi sonucunda başarılı olup en üst aşamaya ulaşan Deniz İzcisi.

Korsan Vardiyası⁴⁶⁹ Bir Deniz İzci Gemisinde, Deniz İzciliği aşamalarının en üst düzeyine erişmiş yalnızca Korsan sınıfı Deniz İzcilerinden oluşan, serüven İzciliği biçiminde bağımsız İzcilik uygulamaları yapan ve bir Vardiya Korsanı tarafından yönetilen Deniz İzci vardiyası.

Koruyucu Başkan⁴⁷⁰ 7 Mart 1968 tarihinde Milli Eğitim Bakanlığı Talim Terbiye Kurulunun 63 sayılı kararıyla yayınlanan Türkiye İzcileri Yönetmeliği'ne göre, Türkiye İzcileri Teşkilâtının koruyucu başkanı, Cumhurbaşkanıdır.

Koruyucu Kurul⁴⁷¹ Uygulanan İzcilik etkinliklerinin lojistik destek ve denetim organı olup, Genel Kurul tarafından seçilmiş/atanmış İzcilerin ana-babaları, İzciliğe gönüllü olarak katılan ve İzciliğe gönül vermiş yetişkinler ile İzci Grubu çalışmalarına destek sağlayan kuruluşların temsilcilerinden oluşan kurul.

Koruyucu Kurul Başkanı⁴⁷² Koruyucu Kurul üyeleri tarafından seçilen, Grupbaşına/Ünite Liderine ve Genel Kurul'a karşı sorumlu, İzcilik Gönüllüsü yetişkin kişi.

Kropi Bağı⁴⁷³ Çımanın makara oluklarından çıkmaması için yapılan, bağ yapılacak halatın bedenine bir kros yapıp çima, krosun üst tarafından ve uzun beden arkasından dolaştırılıp, krosun üstünden içine geçirildikten sonra boşu alınarak tamamlanan bağ. Sekiz Bağı olarak da bilinir. (İng: figure-of-eight knot).

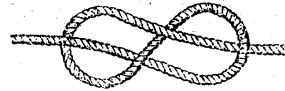

Kros⁴⁷⁴ Halat ve incelerin bedenlerinin üst üste gelmesiyle oluşan yuvarlak. (İng: tuck, cross).

Kucakta Yaralı Taşıma⁴⁷⁵ Küçük çocuk veya az kilolu (hafif) yaralıyı bir el kalçadan diğer el sırt bölgesinden tutacak biçimde kucağa alarak, tek kişi ile taşımada uygulanan ilkyardım yöntemi. (İng: cradle carry).



Kulüp Kampı⁴⁷⁶ Bir Kulübe bağlı tüm İzci Ünitelerinin İzcilerinin, İzci Liderlerinin ve İzcilik Gönüllülerinin katıldıkları planlı kamp.

Kutlu⁴⁷⁷ Osmanlı İzci Ocağı İç Nizamnamesine göre, Ocak'a üstün düzeyde hizmet ve destek sağlayan kişi. Günümüzde kullanılmamaktadır.

Küçük İzci⁴⁷⁸ 21 Kasım 1989 tarihli ve 20349 sayılı Resmi Gazetede Gençlik ve Spor Genel Müdürlüğü tarafından yayınlanan Türkiye İzcilik Yönetmeliği'ne göre, 7-11 yaş aralığında uygulanan İzcilik basamağında İzcilik yapan çocuk. (İng: cub scout).

Küçük İzci Parolası⁴⁷⁹ 21 Kasım 1989 tarihli ve 20349 sayılı Resmi Gazetede Gençlik ve Spor Genel Müdürlüğü tarafından yayınlanan Türkiye İzcilik Yönetmeliği'ne göre, "Küçük İzci çok çalışır". (İng: cub scout motto).

Küçük İzci Ünitesi⁴⁸⁰ 21 Kasım 1989 tarihli ve 20349 sayılı Resmi Gazetede Gençlik ve Spor Genel Müdürlüğü tarafından yayınlanan Türkiye İzcilik Yönetmeliği'ne göre, Kümebaşı yönetiminde, Öbekleri 8 Küçük İzciden oluşan ve İzcilik örgütlenme ve uygulamalarının kız-erkek karma olarak yapıldığı, Küme olarak adlandırılan İzci birliği. (İng: cub scout unit).

Küçük Orta⁴⁸¹ 1 Mart 1923 tarihli İstanbul Vilayeti Türk İzciler Ocağı Nizamname-i Esasisi'ne göre Mahalli Ortalardan seçilmiş Oymakbeyleri ile oluşturulmuş, Kalgay'a bağlı icra kurulu. Günümüzde kullanılmamaktadır.

Küme⁴⁸² 21 Haziran 1968 tarihinde Milli Eğitim Bakanlığı Talim Terbiye Kurulunun 12930 sayılı kararıyla yayınlanan Türkiye İzcileri Yönetmeliği'ne göre, bir Başkurt/Kümebaşı tarafından yönetilen ve en az 12, en çok 24 Yavrukurttan oluşan Küçük İzci topluluğu. (*İng: cub scout pack*).

Küme Flaması⁴⁸³ 21 Haziran 1968 tarihinde Milli Eğitim Bakanlığı Talim Terbiye Kurulunun 12930 sayılı kararıyla yayınlanan Türkiye İzcileri Yönetmeliği'ne göre, flamanın göndere değen kenarı 75 cm. diğer kenarları 1 metre (Başbakanlık Gençlik ve Spor Genel Müdürlüğü tarafından 1990 yılında yayınlanan Türkiye İzcileri Üniforma, Arma ve İşaretler Talimatı'na göre ise göndere değen kenarı 70 cm. diğer kenarları 105 cm.) olan üçgen biçimli, göndere bağlı flama öne doğru eğik tutulduğunda sol tarafı ulusal bayrak kırmızısı, sağ tarafı sarı renkte saten veya atlastan yapılmış, flamanın sağ yüzüne ve tam ortaya 16x20 cm. boyutunda bir kurt başı işlenmiş, sol yüzünde ise beyaz renkli sim veya floşla işlenmiş il veya ilçe adı, bağlı olunan kurum adı ve kümenin kuruluş yılı yazılı, flamanın uzun kenarları 3 cm. eninde sırmayla çevrili ve sırmanın etrafında 6 cm. uzunluğunda sırma saçak dikili, flamanın ucunda 10 cm. uzunluğunda bir kordona bağlı sarı renkli püskül bulunan, gönder alemleri topuz biçimli flama. Günümüzde kullanılmamaktadır.

Küme Koruyucu Kurulu⁴⁸⁴ 21 Haziran 1968 tarihinde Milli Eğitim Bakanlığı Talim Terbiye Kurulunun 12930 sayılı kararıyla yayınlanan Türkiye İzcileri Yönetmeliği'ne göre, Kümeyi oluşturan İzci Ünitelerinin etkinliklerini parasal ve idari yönden desteklemek, uygulamalara yardımcı olmak, gereksinimleri karşılamak üzere gerekli önlemleri almak üzere, destekleyici kuruluşun (okulun, kurumun) temsilcisi ve Yavrukurt velilerinden seçilen 4 üye ile Başkurt'tan oluşan kurul.

Küme Yönetim Kurulu⁴⁸⁵ 21 Haziran 1968 tarihinde Milli Eğitim Bakanlığı Talim Terbiye Kurulunun 12930 sayılı kararıyla yayınlanan Türkiye İzcileri Yönetmeliği'ne göre, Kümenin yıllık eğitim/etkinlik programını hazırlamak, uygulamak ve Kümenin bağlı olduğu Grubun etkinliklerine destek sağlamakla görevli olmak üzere Başkurt ve yardımcılarından oluşan kurul.

Küme, Oymak, Ocak Numarası⁴⁸⁶ 21 Haziran 1968 tarihinde Milli Eğitim Bakanlığı Talim Terbiye Kurulunun 12930 sayılı kararıyla yayınlanan Türkiye İzcileri Yönetmeliği'ne göre, İl İşaretinin 3 cm. altına dikilen, 3x4 cm. boyutlarında kırmızı renkli zemin üzerine işlenmiş Küme, Oymak veya Ocağın tescil numarası. Ünite Numarası olarak da bilinir. Günümüzde kullanılmamaktadır. (*İng: unit number*).

Kümebaşı⁴⁸⁷ Kümeyi oluşturan Küçük İzci Öbekleri arasında uyumlu çalışmayı sağlamak ve Öbekbaşılardan karşılaştıkları sorunları çözüme ulaştırmak amacıyla, Kümebaşı Kursunu başarıyla bitirmiş, en az 20 yaşında olan İzci Liderleri arasında seçilen Küçük İzci Lideri. (*İng: cubmaster*).

Kümebaşı Yardımcısı⁴⁸⁸ İzcilik uygulamaları bağlamında Kümebaşına yardımcı olmak ve gerektiğinde Kümebaşı görevlerini geçici olarak üstlenmek (vekalet etmek) üzere, Kümebaşı tarafından, 18 yaşını bitirmiş ve Lider Temel Kursunu başarıyla bitirmiş İzci Liderleri veya Obabaşı Kursunu başarıyla bitirmiş İzciler arasından seçilen Küçük İzci Lideri. (*İng: assistant to cubmaster*).

Kümeden Oymağa Geçiş Töreni⁴⁸⁹ 21 Haziran 1968 tarihinde Milli Eğitim Bakanlığı Talim Terbiye Kurulunun 12930 sayılı kararıyla yayınlanan Türkiye İzcileri Yönetmeliği'ne göre, genellikle Mayıs ayının ilk haftasında, en geç Ekim ayının ilk haftasına kadar gerçekleştirilen ve Küme çalışmaları başarıyla sona ermiş Küçük İzcilerin, İzci sınıfına katılmaları için düzenlenmiş özel tören. Oymağa Giriş Töreni olarak da bilinir.



Kümülonimbüs Bulutları⁴⁹⁰

Açık hava kümülüslerine oranla çok daha geniş ve dikey olarak çok daha gelişmiş bulutlar olup, benzer bulut kütleleri arasında yer alabildikleri gibi, soğuk cephe önünde ilerleyen kasırga hattı



biçiminde bulut kütleleri hattı da oluşturabilirler. Yukarı yönde oluşan güçlü ısı değişim akımlarıyla beslenen bu bulutların tepeleri, kolaylıkla 12.000 metreye veya daha yükseklerle kadar ulaşabilir. Daha aşağı seviyelerdeki kümülonimbüs bulutları çoğunlukla su damlacıkları içerirken, daha yükseklerde ısı 0° dereceye düştüğünde buz kristalleri oluşmaya başlar. Uygun atmosferik koşullarda, açık hava kümülüsleri, hızla gelişip geniş kümülonimbüs bulutlarını oluşturur ve aşırı güçlü şimşeklere neden olurlar. (İng: cumulonimbus).

Kürek⁴⁹¹ 1) Toprak, kum ve benzer şeyleri bir yerden alıp atmaya, taşımaya yarayan, yayvan bir bölümü ile buna bağlı uzun bir sapı olan araç. (İng: shovel). 2) Küçük deniz araçlarını yürütmeye yarayan, genellikle ağaçtan yapılmış, bir ucu yassı uzun araç. (İng: oar).

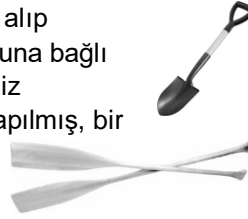

L

- Levent**⁴⁹² Deniz ve denizciliği severek, gelenekleriyle birlikte uygulamak isteğinde olan, bu nedenle bir Deniz İzci Gemisinde İzcilik eğitim ve uygulamalarına katılıp, belirlenmiş gereksinimleri karşılayarak Miço aşamasını tamamlamış Deniz İzcisi.
- Lider**⁴⁹³ İster genç, isterse yetişkin olsun, bir İzcilik uygulamasında liderlik rolü olan herhangi bir kişi. (İng: leader).
- Lider Başlangıç Eğitimi**⁴⁹⁴ İzcilik programına katılmaya karar vermiş genç İzci Lideri adaylarının oryantasyonunu hızlı bir biçimde sağlamak üzere, çevrimiçi olarak düzenlenen eğitim. (İng: fast start training).
- Lider Eğitimcisi**⁴⁹⁵ Uzman Lider Eğitimi/Tahta İşareti Eğitimi (wood-badge) yöneten, dört tahta işareti ve kırmızı-beyaz renkli fular takan İzci Lideri. Dört Tahta İşaretli Lider olarak da bilinir. (İng: leader trainer).
- Lider Eğitimcisi Konferansı**⁴⁹⁶ Branş (Küme, Oymak, Ocak) liderlerinin yetiştirilmesinden sorumlu eğitimci İzci Liderlerinin eğitimin ilke, yöntem ve teknikleri hakkında yeni bilgileri edindikleri ve/veya bilgilerini güncelleyip geliştirdikleri akademik toplantı. Lider Eğitimcisi Gelişim Konferansı olarak da adlandırılır. (İng: train-the-trainer conference, trainer development conference - TDC).
- Lider Eğitimcisi Yardımcısı**⁴⁹⁷ Uzman Lider Eğitimi/Tahta İşareti Eğitimi (wood-badge) yöneten İzci Lideri Eğitimcisine idari konular ile eğitimlerin sunulmasında yardımcı olan ve üç tahta işareti takan İzci Lideri. Üç Tahta İşaretli Lider olarak da bilinir. (İng: assistant leader trainer).
- Lider İleri Düzey Eğitimi**⁴⁹⁸ Deneyimli yetişkin İzci Liderleri için uzmanlık (wood-badge) düzeyinde, İzcilik ve İzci Liderliği eğitimlerine ait bilgilerin derinliğine işlendiği üst düzey eğitim. (İng: scoutmaster advanced training).

Lider Yetiştiricileri Milli Kursu⁴⁹⁹ Milli İzcilik Kurulunun 15-18 Kasım 1972 tarihli toplantısında 1968 tarihli Türkiye İzcileri Yönetmeliği'nde yapılan değişikliğe göre, daha önce Tahta İşaret ve Altın Yonca kursu görmüş ve Temel Liderlik Kurslarında en az 2 kez Yardımcı Yetiştiricilik görevini yapanlardan İzcilik Genel Müdürlüğü'nce çağrılanların katıldığı kurs.

Lider Yetiştiricileri Uluslararası Kursu⁵⁰⁰ Milli İzcilik Kurulunun 15-18 Kasım 1972 tarihli toplantısında 1968 tarihli Türkiye İzcileri Yönetmeliği'nde yapılan değişikliğe göre, 3 Tahta İşareti taşıyan ve en az 2 yıl içinde 2 kez Tahta İşaret kurslarında Yardımcı Yöneticilik görevini yapanlar için Avrupa İzcilik Örgütü tarafından açılan kurs. (İng: *international leader trainer course*).

Liderlik⁵⁰¹ İzcilere birlikte başarılı etkinlik gerçekleştirebilme ruhunu yaratma ve uygulama işlevi olan, İzcinin araştırmacı serüven duygularını doyuma ulaştırarak, sonuçta ona mutluluk veren ve işlevsel olarak sorumluluk üstlenilmesini gerektiren rehberlik hizmeti. (İng: *leadership*).

Liderlik Paylaşımı Duygusu⁵⁰² Bir İzci Grubuna ve Ünitesine liderlik etme sorumluluğunu üstlenen birden fazla eğitilmiş yetişkin İzci Liderleri arasındaki sorumluluk ve görev paylaşımı. (İng: *shared leadership*).

Liderlik Temel Eğitimi/Kursu (LTE/LTK)⁵⁰³ İzci Liderliği yapacak genç ve yetişkinler için temel bilgilerin sunulduğu kurs olarak tanımlanmasına rağmen, İzcilik eğitim programına herhangi bir amaçla katılmak isteyen dolayısıyla bu programın nasıl çalıştığı hakkında daha fazla bilgi edinmek isteyen her yetişkin için mükemmel bir eğitim programı olup, 21 Haziran 1968 tarihinde Milli Eğitim Bakanlığı Talim Terbiye Kurulunun 12930 sayılı kararıyla yayınlanan Türkiye İzcileri Yönetmeliği'ne göre, en az 17 yaşını bitirmiş, lise veya dengi okullar ile öğretmen okulu mezunu gençlerin katılabileceği, başarılı olup İzci Lideri yetkisi kazananların 3 yıl içinde bir İzci Ünitesi kurmaları gereken temel eğitim. (İng: *scout leader basic training, basic adult leader training*).

Lostromo⁵⁰⁴ 21 Haziran 1968 tarihinde Milli Eğitim Bakanlığı Talim Terbiye Kurulunun 12930 sayılı kararıyla yayınlanan Türkiye İzcileri Yönetmeliği'ne göre, Deniz İzci Ocağına katılan Deniz İzcilerinin Tayfa sınıfı çalışmalarından sonra 1 yıl süreyle sınıf çalışmalarını uygulayacakları Deniz İzci sınıfı. Günümüzde kullanılmamaktadır.

Lostromo Sınıfı İşareti⁵⁰⁵ 21 Haziran 1968 tarihinde Milli Eğitim Bakanlığı Talim Terbiye Kurulunun 12930 sayılı kararıyla yayınlanan Türkiye İzcileri Yönetmeliği'ne göre, Deniz İzci Ocağında sınıf çalışmalarını uygulayan Lostromo sınıfı Deniz İzcisinin gömleğinin sol kolu üzerine taktığı, İzci Arması üzerine işlenmiş Çıpa Arması. Günümüzde kullanılmamaktadır.

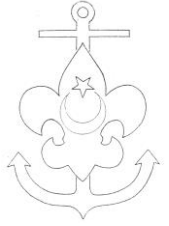

M

Mahalli İzci Kampı⁵⁰⁶ İl İzci Kurulu veya İzcilik İl Temsilciliği tarafından düzenlenen ve ildeki İzci Ünitelerin katıldığı, uzun süreli kapalı tesis veya açık havada çadırli olarak yapılan kamp. Yerel İzci Kampı ve Yöresel İzci Kampı olarak da bilinir. (İng: *local scout camp*).

Mahalli Orta⁵⁰⁷ 1 Mart 1923 tarihli İstanbul Vilayeti Türk İzciler Ocağı Nizamname-i Esasisi'ne göre, İstanbul'da belirlenmiş 7 bölgede İzcilik etkinliklerini düzenleyen, aynı bölgede görev yapan Oymak Beylerinden oluşturulmuş kurul. Günümüzde kullanılmamaktadır.

Manevi Gelişim/Gelişme⁵⁰⁸ İzcilerin ruhsal gelişimine katkı sağlayan, ancak din ve inançla ilgili kararların kesinlikle her İzci'nin ailesine bırakıldığı eğitsel düzenleme. Çocuk ve gencin yaşamına yön veren ve onun günlük yaşantısına yansıyan içsel duyguları keşfetmesi, ulusunun tinsel kalıtını (manevi mirasını) daha iyi öğrenmesi ve anlaması, başkalarının farklı inanç seçimlerine saygı göstermeyi öğrenmesi. İçsel Gelişim veya Tinsel Gelişim olarak da bilinir. (İng: *spiritual growth*).

Mantarbaş Bulutlar⁵⁰⁹ Görüntü olarak, mantarın şemsiye biçimindeki baş kısmına benzeyen, dağ zirvelerine yakın bölgelerde veya gelişmekte olan bir kümülüs kütlelerinin içinde yer alan bulutlar. (İng: *pileus*).



Marşmelov⁵¹⁰ Süngerimsi madde kıvamına çırpılmış şeker, su ve sığır jelatininden oluşan, küçük silindirik parçalar halinde kalıplanmış ve mısır şurubu ile kaplanmış şekerleme. İzciler tarafından, bir çubuğun ucuna geçirildikten sonra açık ateş üzerinde kısa süreli karamelize edilerek yenir. (İng: *marshmallow*).

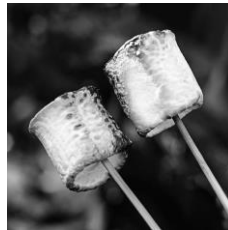

Mat⁵¹¹ Çadırda yapılan konaklamada, uykutulumunun altındaki zemine, soğuğu engellemek ve engebeyi düzleştirmek amacıyla serilen, kısmen sert, keçe, hasır veya sentetik malzemeden yapılmış zemin kaplaması, altlık. (İng: *mat*).



Matara⁵¹² Boyuna veya bele asılarak taşınan, içindeki sıvının ısınmamasını veya hızla soğumamasını sağlayacak ısı koruyucu malzemeden yapılmış, üzeri genellikle deri ya da kumaş kaplı su kabı. (İng: *flask, canteen, water bottle*).



Maymun Köprüsü⁵¹³ Her iki ucunda kule veya iskele olmaksızın sabit bir yere bağlantılı olan, iki paralel taşıyıcı kabloya bağlı alt yürüme yolu/kablosuyla "V" oluşturacak biçimde yapılmış, yürüme ve tutunma bölümü üzerindeki dinamik yüklere yanıt vererek (sallanarak, aşağıya doğru bel vererek) hareket eden basit asma köprü. (İng: *monkey bridge*).

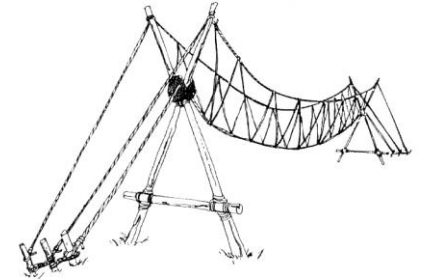

McLaren Tartanı⁵¹⁴ Gilwell fuları üçgeninin tepe kısmında, McLaren'in (Gilwell Park için orijinal arsayı satın almak üzere gereken parayı sağlama konusundaki) cömertliğini anımsatan küçük ekose parça. (İng: *McLaren tartan*).

Meme Görünümlü Bulutlar⁵¹⁵ Kese biçiminde bulut yapısında olup, bulut içine havanın daldığı, kimi zaman uğursuz bir görünümü varsa da aslında güçsüz ve az görülen bulutlar. Genellikle yoğun bir şimşekli yağışın ardından görülürler. (İng: *mammatus*).



Merdiven Bağı⁵¹⁶ Taşıyıcı olarak halat ve basamak olarak da ahşap

malzemenin kullanıldığı hafif ve katlanabilir ip merdivenin yapılabilmesi amacıyla, halat veya incenin bedeninde bir kros alınıp bu krosun üzerine basamak çubuk

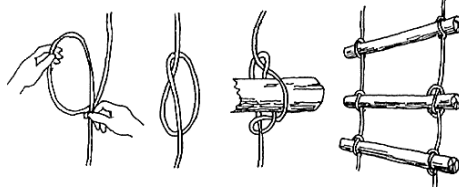

yerleştirildikten sonra boşta kalan çımanın kros içinden geçirilip suga edilerek tamamlanan bağ. (İng: ladder hitch).

Merkez Eğitim Kurulu⁵¹⁷ 21 Haziran 1968 tarihinde Milli Eğitim Bakanlığı

Talim Terbiye Kurulunun 12930 sayılı kararıyla yayınlanan Türkiye İzcileri Yönetmeliği'ne göre, uluslararası eğitim önderliği kurslarına katılmış 2 bayan ve 4 erkek İzci Liderinden oluşan, Milli İzcilik Kurulu tarafından seçilen Merkez Önderleri kurulu. Günümüzde kullanılmamaktadır.

Merkez Eğitim Önderi⁵¹⁸ 21 Haziran 1968 tarihinde Milli Eğitim Bakanlığı

Talim Terbiye Kurulunun 12930 sayılı kararıyla yayınlanan Türkiye İzcileri Yönetmeliği'ne göre, her düzeyde teknik ve idari eğitim ve kursları düzenleyen Merkez Eğitim Kurulu'na başkanlık edip, üyeler arasında görev dağıtımını yapan, uluslararası eğitim merkezleriyle iletişim kuran ve eğitim/kurs raporlarını hazırlayan Merkez Önderi. Günümüzde kullanılmamaktadır.

Merkez Erkek Ergin İzci Önderi⁵¹⁹ 21 Haziran 1968 tarihinde Milli Eğitim

Bakanlığı Talim Terbiye Kurulunun 12930 sayılı kararıyla yayınlanan Türkiye İzcileri Yönetmeliği'ne göre, Erkek Ergin İzcilerin tüm İzcilik işleriyle ilgili işlemleri yapan, genel eğitim tasarımlarını hazırlayıp yayınlayan Merkez Önderi. Günümüzde kullanılmamaktadır.

Merkez Erkek İzci Önderi⁵²⁰ 21 Haziran 1968 tarihinde Milli Eğitim

Bakanlığı Talim Terbiye Kurulunun 12930 sayılı kararıyla yayınlanan Türkiye İzcileri Yönetmeliği'ne göre, Erkek İzcilerin tüm İzcilik işleriyle ilgili işlemleri yapan, genel eğitim tasarımlarını hazırlayıp yayınlayan Merkez Önderi. Günümüzde kullanılmamaktadır.

Merkez Kız Ergin İzci Önderi⁵²¹ 21 Haziran 1968 tarihinde Milli Eğitim Bakanlığı Talim Terbiye Kurulunun 12930 sayılı kararıyla yayınlanan Türkiye İzcileri Yönetmeliği'ne göre, Kız Ergin İzcilerin tüm İzcilik işleriyle ilgili işlemleri yapan, genel eğitim tasarımlarını hazırlayıp yayınlayan Merkez Önderi. Günümüzde kullanılmamaktadır.

Merkez Kız İzci Önderi⁵²² 21 Haziran 1968 tarihinde Milli Eğitim Bakanlığı Talim Terbiye Kurulunun 12930 sayılı kararıyla yayınlanan Türkiye İzcileri Yönetmeliği'ne göre, Kız İzcilerin tüm İzcilik işleriyle ilgili işlemleri yapan, genel eğitim tasarımlarını hazırlayıp yayınlayan Merkez Önderi. Günümüzde kullanılmamaktadır.

Merkez Önderi⁵²³ 21 Haziran 1968 tarihinde Milli Eğitim Bakanlığı Talim Terbiye Kurulunun 12930 sayılı kararıyla yayınlanan Türkiye İzcileri Yönetmeliği'ne göre, tüm İzciler ile ilgili işlemlerin tasarlanıp, uygulanmasını sağlayan, 16 Mayıs 1992 tarihinde Milli Eğitim Bakanlığı Talim Terbiye Kurulunun 21230 sayılı kararıyla yayınlanan Örgün ve Yaygın Eğitim Kurumları İzcilik Yönetmeliği'ne göre ise, Program ve Eğitim Komisyonunca 3 veya 4 Tahta İşaretli İzci Liderleri arasından 4 yıl süre için seçilen İzci Lideri. Günümüzde kullanılmamaktadır.

Merkez Teşkilatı Görevlisi Rütbe İşareti⁵²⁴ 21 Haziran 1968 tarihinde Milli Eğitim Bakanlığı Talim Terbiye Kurulunun 12930 sayılı kararıyla yayınlanan Türkiye İzcileri Yönetmeliği'ne göre, Merkez Teşkilatının Erkek görevlisi tarafından takılan kırmızı-beyaz renkte fular ve Merkez Teşkilatının Bayan görevlisi tarafından takılan kırmızı-beyaz renkte boyun bağı. Boyun bağı günümüzde kullanılmamaktadır.

Merkez Teşkilatı İşareti⁵²⁵ 21 Haziran

1968 tarihinde Milli Eğitim Bakanlığı Talim Terbiye Kurulunun 12930 sayılı kararıyla yayınlanan Türkiye İzcileri Yönetmeliği'ne göre, Merkez Teşkilatında görevli İzci Liderleri tarafından sol omuz dikişinden 2 cm. aşağıya dikilen, 2 cm. genişliğinde ve 6 cm. uzunluğunda kırmızı renkli çuhadan kavis biçimli yapılmış zemin üzerinde "Türkiye" yazılı olan İzci işareti. Günümüzde kullanılmamaktadır.



Merkez Yavrukurt Önderi⁵²⁶ 21 Haziran 1968 tarihinde Milli Eğitim Bakanlığı Talim Terbiye Kurulunun 12930 sayılı kararıyla yayınlanan Türkiye İzcileri Yönetmeliği'ne göre, Yavrukurtların tüm İzcilik işleriyle ilgili işlemleri yapan, genel eğitim tasarılarını hazırlayıp yayınlayan Merkez Önderi. Günümüzde kullanılmamaktadır.

Mevcut Alma⁵²⁷ Tüm İzcilerin en az bir Eş İzci ile birlikte olduğundan emin olmak için deniz ve su ortamı öncelikli olarak, İzcilerin kolaylıkla gözlenemediği her ortamda uygulanan güvenlik önlemi. Uygulama sırasında çalınan uzun bir düdükle birlikte tüm İzciler, Eş İzcileriyle el ele tutuşup ayağa kalkarlar ve tutuştukları ellerini havaya kaldırır, İzci Lideri İzcileri saydıktan sonra iki kısa düdük çalar ve İzciler uygulamakta oldukları eyleme geri dönerler. (İng: *buddy check*).



Mezevolta⁵²⁸ Halatların herhangi bir yere veya kendi bedeni üzerine bir defa sarılmasından sonra, çımarın ters yönüne çekilerek oluşturulan bağ. (İng: *half hitch*).

Miço⁵²⁹ Deniz ve denizciliği severek, gelenekleriyle birlikte uygulamak isteğinde olan, bu nedenle bir Deniz İzci Gemisinde İzcilik eğitim ve uygulamalarına katılmak için aday olan, en az 12 yaşında çocuk.

Miço Vardiyası⁵³⁰ Bir Deniz İzci Gemisinde, henüz adaylık eğitimleri süren yalnızca Miço sınıfı Deniz İzcilerinden oluşan ve bir Vardiya Korsanı tarafından yönetilen Deniz İzci vardiyası.

Milli Bilinç Kampı⁵³¹ Ulusal tarihimizde önemli ve onur dolu olaylar ile bu tarihi olaylarda yer alan atalarımızı, vatanımız için seve seve can veren şehitlerimizi ve Ulu Önder Atatürk'ü saygıyla anmak üzere, olanaklar elverdiğince söz konusu olayın geçtiği yerlerde ve o onurlu günleri yaşarcasına (yürüyüşler, ziyaretler vb. yaparak) uygulanan, bu uygulama sırasında başka eğitim programlanmayan özel kamp.

Milli İzcilik Kurulu⁵³² 7 Mart 1968 tarihinde Milli Eğitim Bakanlığı Talim Terbiye Kurulunun 63 sayılı kararıyla yayınlanan Türkiye İzcileri Yönetmeliği'ne göre, Baş İzci, 2 Baş İzci Yardımcısı, 7 asıl üye ile Beden Eğitimi ve İzcilik Müdürü, İzcilik Şube Müdüründen oluşan, Baş İzcinin başkanlık ettiği ve yılda en az iki defa toplanan kurul. Ulusal İzcilik Kurulu olarak da bilinir. (İng: *national scouting council*).

Mors Alfabeti İşaretleri⁵³³ Telli veya telsiz elektronik iletişim aygıtlarıyla yapılan sesli haberleşme ortamında veya ışıkla yapılan görünür haberleşmede bilgi aktarmak için kullanılan, kısa ve uzun ses/ışık işaretleri kombinasyonu. Mors Kodları olarak da bilinir. (İng: *morse code signs*).

Mors Kodları⁵³⁴ Telli veya telsiz elektronik iletişim aygıtlarıyla yapılan sesli haberleşme ortamında veya ışıkla yapılan görünür haberleşmede bilgi aktarmak için kullanılan, kısa ve uzun ses/ışık işaretleri kombinasyonu. Mors Alfabeti İşaretleri olarak da bilinir. (İng: *morse code signs*).

Müşterek Etkinlik⁵³⁵ Farklı yaş/beceri basamaklarında yer alan İzcilerin birlikte uyguladıkları (örneğin; Küçük İzciler ile İzcilerin birlikte gece konaklamalı kısa süreli kampı gibi) ortak İzcilik etkinliği. (İng: *joint activity*).



N

Nimbostratüs Bulutları⁵³⁶

Karanlık, şimşekle birlikte orta yoğunlukta yağış getiren, alçak seviye bulutları olup, 2.000 metreden daha aşağıda oluşan bu alçak seviye bulutları, su damlacıkları içerirler de ısının yeterince soğuk olması durumunda, bünyelerinde buz kristalleri ve kar da oluşabilir. (İng: nimbostratus).



Norveç Usulü Kare Bağlama⁵³⁷

Bu bağlama yönteminin başlangıcında kullanılacak halat, tam boyu üzerinde ikiye katlanır. Birleşim yerinde oluşan kasa sıırıklardan birinin bedenine geçirilerek, bağlama işlemi başlatılır. Daha sonra diğer sıırık, bu bölgeye "artı" işareti oluşturacak biçimde yerleştirilerek, iki kollu durumda olan halatın çıımaları birbirinden ayrılarak, her iki sıırık üzerinde, sıırıyla üstten ve alttan geçirilerek (bu sırada halat çıımaları, her sıırığın çevresinde döndürülmez), 4-5 kez sıkı sıkıya sarılır. Gerekli sağlamlığın sağlandıđına inanıldıđında bağlama işlemi, halat çıımaları birbirlerine bir camadan bađı ile bağlanıp, sonlandırılır. (İng: Norwegian square lashing).

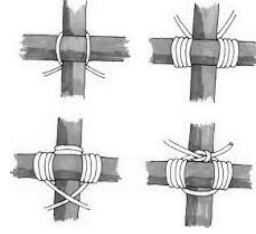

Nöbetçi Lider⁵³⁸

Bir İzci Kampında genel Kamp güvenliđinin sağlanması, günlük işlerin aksamadan, ara vermeden ve gecikmeden uygulanması ve Kamp Müdürü tarafından verilecek idari ve destek görevlerinin yapılması amacıyla görevlendirilmiş İzci Lideri. (İng: scout leader on duty)

Nöbetçi Oba⁵³⁹

Bir İzci Kampında genel Kamp güvenliđinin sağlanması, günlük işlerin aksamadan, ara verilmeden ve gecikmeden uygulanması ve Kamp Müdürü tarafından verilecek idari ve destek görevlerinin yapılması amacıyla görevlendirilmiş Oba. Görevli Oba veya Destek Obası olarak da bilinir. (İng: scout patrol on duty).

O

Oba⁵⁴⁰

21 Haziran 1968 tarihinde Milli Eğitim Bakanlığı Talim Terbiye Kurulunun 12930 sayılı kararıyla yayınlanan Türkiye İzcileri Yönetmeliđi ve 21 Kasım 1989 tarihli ve 20349 sayılı Resmi Gazetede Gençlik ve Spor Genel Müdürlüğü tarafından yayınlanan Türkiye İzcilik Yönetmeliđi'ne göre, kendi aralarında seçtikleri Obabaşı ve yardımcısı dahil 6-8 İzciden oluşan, birlik olarak kendi kamplarını uygulayabilen ve kamplarda kendi yemeklerini hazırlayıp birlikte ve ortaklaşa yiyen, İzcilik etkinliklerini bir ekip çalışması biçiminde uygulayan en küçük İzci birliđi. (İng: patrol).

Oba Bayrađı⁵⁴¹

21 Haziran 1968 tarihinde Milli Eğitim Bakanlığı Talim Terbiye Kurulunun 12930 sayılı kararıyla yayınlanan Türkiye İzcileri Yönetmeliđi'ne göre, 30x45 cm. boyutunda, uzun kenarı oval biçimli gelip sivrice biten, her iki yüzü de Oba renginde ve üzerinde Obanın adını taşıdıđı hayvanın başı veya tüm bedeni silüet olarak gösterilen, 1,5 metre uzunluđunda ve 2,5 cm. kalınlıđında bir sopaya bağlanmış bayrak. Oba Flaması olarak da bilinir. (İng: patrol flag).



Oba Etkinliđi⁵⁴²

Bir Obabaşının yönetim ve rehberliđinde, bir Oba tarafından gerçekleştirilen etkinlik. (İng: patrol activity).

Oba Flaması⁵⁴³

21 Haziran 1968 tarihinde Milli Eğitim Bakanlığı Talim Terbiye Kurulunun 12930 sayılı kararıyla yayınlanan Türkiye İzcileri Yönetmeliđi'ne göre, 30x45 cm. boyutunda, uzun kenarı oval biçimli gelip sivrice biten, her iki yüzü de Oba renginde ve üzerinde Obanın adını taşıdıđı hayvanın başı veya tüm bedeni silüet olarak gösterilen, 1,5 metre uzunluđunda ve 2,5 cm. kalınlıđında bir sopaya bağlanmış flama. Oba Bayrađı olarak da bilinir. (İng: patrol flag).

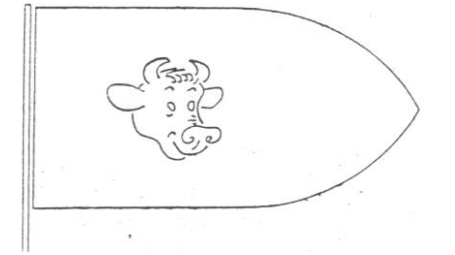

Oba İşareti⁵⁴⁴ 21 Haziran 1968 tarihinde Milli Eğitim Bakanlığı Talim Terbiye Kurulunun 12930 sayılı kararıyla yayınlanan Türkiye İzcileri Yönetmeliği'ne göre, İzci giysisinin sol omuzuna üst üste ve sol omuz dikişinin ortasına dikilen, 1,5 cm. genişliğinde ve 10 cm. uzunluğunda 2 kurdeleden oluşan; Başbakanlık Gençlik ve Spor Genel Müdürlüğü tarafından 1990 yılında yayınlanan Türkiye İzcileri Üniforma, Arma ve İşaretler Talimatı'na göre, Obanın adını aldığı hayvanın renklerinde (ilk renk zeminde, ikinci renk hayvanın resminin işlenmesinde kullanılır) çapı 4 cm. yuvarlak biçimli, sağ omuz dikişinden 4 cm. aşağıya dikilen İzci işareti. Günümüzde kullanılmamaktadır.

Oba Kampı⁵⁴⁵ Bir İzci Obasının tüm İzcilerinin birlikte katıldıkları, ulaşımlarını kendilerinin planlayıp giderlerini karşıladıkları, kendi yemeklerini hazırlayıp birlikte ve ortaklaşa yedikleri, ağaç dalları ve sırtıkların uygun biçimde bağlanması biçimindeki kamp tesislerini kendilerinin yaptıkları ve kampta uyguladıkları tüm İzcilik etkinliklerini bir ekip çalışması ruhuyla yaptıkları, gece yatılı kısa süreli İzci kampı. (İng: *patrol camp*).

Oba Köşesi⁵⁴⁶ İzci Lokalinde veya Oymak Odasında oluşturulan, Oba toplantılarının yapıldığı, Obanın adını aldığı hayvanın beden yapısı, nitelikleri ve yaşam biçiminin yansıtıldığı, Obanın onur köşesi. Oba Köşesinin duvarlarında Oba ve İzcilikle ilgili temel ve tarihsel bilgiler, fotoğraflar ve İzcilere ait aşama, beceri/uzmanlık kazanımları ile ödülleri görüntülenir. Oba Köşesinde duyuru tahtası, kitaplık, İzci düğümleri tablosu ve bir ilkyardım çantası da bulundurulmasına özen gösterilir. (İng: *patrol corner*).

Oba Malzemesi⁵⁴⁷ Saklanması ve bakım-tutumundan Obanın sorumlu olduğu, her gezi ve kamp etkinliğinden sonra temizlenip bakımlarının yapılması gereken çadırlar, sobalar, fenerler ve yemek pişirme/sunma gereçleri ile Oba flaması, ince halat vb. gibi genel/ortak kullanım malzemeleri. Bu gereçler, özel bir Oba Malzemeleri Sandığında saklanır ve taşınır. (İng: *patrol equipment*).

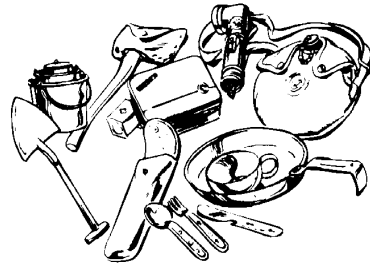

Oba Malzemeleri Sandığı⁵⁴⁸ Bir İzci Obası'nın çadırlarının, sobalarının, fenerlerinin ve yemek pişirme/sunma gereçlerinin sakladığı ve taşıdığı, genellikle ahşap veya metal sandık. (İng: *patrol box*).

Oba Metodu⁵⁴⁹ Çocuk ve gençlerin Oba olarak adlandırılan daha küçük birliktelikler oluşturmalarına yönelik örgütlenme kavramı, Baden Powell'in öncülüğünü yaptığı ve bugüne kadar kullanılan yönetim ve işletim konsepti. Oba Yöntemi olarak da bilinir. (İng: *patrol method*).

Oba Oyunları⁵⁵⁰ Bir İzci kampı veya açık hava etkinliği kapsamında Oba İzcileri arasında, bulunulan yer ve çevresindeki doğal alanda bulunan gereç ve olanaklarla zenginleştirilip ekip olarak oynan, birlikte başarıma becerisi hedefli İzci oyunları. Oba Oyunları bağlamında, İzciler arasında, edinilen bilgi ve becerilere (örneğin; düğüm ve çadır kurma gibi bilgiler) yönelik eğlenceli yarışmalar da yapılabilir. (İng: *scout patrol games*).

Oba Ruhü⁵⁵¹ Bir İzci Obasının tüm İzcileriyle birlikte, ayrılmaz bir ekip olarak başarılı etkinlikler uygulamalarını sağlayan manevi duygu seli, İzcilerin birbirlerine olan bağlılık, dayanışma ve kardeşlik sevgisinin ölçüsü. Yaratılan bu ortak ruh, Obabaşının etkin, tarafsız ve adil yönetimiyle, Oba toplantılarının açılış ve kapanış törenlerinde, yapılan tüm eğitim ve etkinliklerde kendini gösterir. (İng: *spirit of patrol*).

Oba Sistemi⁵⁵² Bir Obabaşı liderliğinde ekip çalışması, sorumluluk ve aidiyet yoluyla İzcilerin kişilik ve liderlik becerilerini geliştirmenin bir yolu, İzci Metodu'nun ana unsuru olup, bu sistemin uygulanması sonucunda, Obalardan oluşan bir İzci Ünitesinin, bir İzci Grubunun hatta Ulusal İzci ailesinin de yaratılan bu birlik ruhu içinde etkin yönetim biçimi oluşur. (İng: *patrol system*).

Oba Yöntemi⁵⁵³ Çocuk ve gençlerin Oba olarak adlandırılan daha küçük birliktelikler oluşturmalarına yönelik örgütlenme kavramı, Baden Powell'in öncülüğünü yaptığı ve bugüne kadar kullanılan yönetim ve işletim konsepti. Oba Metodu olarak da bilinir. (İng: *patrol method*).

Obabaşı⁵⁵⁴ 21 Haziran 1968 tarihinde Milli Eğitim Bakanlığı Talim Terbiye Kurulunun 12930 sayılı kararıyla yayınlanan Türkiye İzcileri Yönetmeliği'ne göre, Obayı yönetmek ve temsil etmek üzere, İzciler arasından seçilen genç İzci Lideri. (İng: *patrol leader*).

Obabaşı Kursu⁵⁵⁵ Milli İzcilik Kurulunun 15-18 Kasım 1972 tarihli toplantısında 1968 tarihli Türkiye İzcileri Yönetmeliği'nde yapılan değişikliğe göre, Oymakların Obabaşı gereksinimini karşılamak amacıyla il veya ilçe kurulları veya Oymakların müştereken açacakları ve en az Yetkin İzci sınıfındaki İzcilerin katılabilecekleri kurs.

Obabaşı Rütbe İşareti⁵⁵⁶ 21 Haziran 1968 tarihinde Milli Eğitim Bakanlığı Talim Terbiye Kurulunun 12930 sayılı kararıyla yayınlanan Türkiye İzcileri Yönetmeliği'ne göre, gömleğin sol cebi üzerine yukarıdan aşağı konuşlanacak biçimde, 1 cm. genişliğinde 2 beyaz şerit. Günümüzde kullanılmamaktadır.

Obabaşı Sözü⁵⁵⁷ 1996 tarihinde İzcilik Federasyonu tarafından 3 numaralı yayın olarak yayınlanan İzci Liderliği Temel Kurs Rehberi'ne göre, bir İzcinin Obabaşı seçildikten sonra görevine başlamadan önce söylediği "Obamda İzcilik Ruhunu geliştireceğim, Oba arkadaşlarımla dost olacağım, onlara her zaman yardım edeceğim, arkadaşlarımla Uzmanlık İşaretlerini alabilmeleri için kendilerine rehberlik edeceğim, her gün bir iyilik yapmayı unutmayacağım, taşıdığım İzci üniforması ve fularına yakışır biçimde davranacağım, Oymakbaşımın güvenine layık olacağım, arkadaşlarımla benim rehberliğime saygı duymaları için her işte ölçülü olacağım, üzerime aldığım görevleri özenle yerine getireceğim, Obabaşı Yardımcımı bir yönetici olarak yetiştireceğim, Oba Köşesinin düzenli olmasını sağlayacağım, Obabaşılar Toplantısında Obamı iyi temsil edeceğim, kılık ve kıyafetime özen göstereceğim, çalışmalarda Oba arkadaşlarımla elde ettikleri sonuçları değerlendirirken her zaman adil olacağım" biçimindeki sözü. (İng: *patrol leader promise*).

Obabaşı Yardımcısı⁵⁵⁸ 21 Haziran 1968 tarihinde Milli Eğitim Bakanlığı Talim Terbiye Kurulunun 12930 sayılı kararıyla yayınlanan Türkiye İzcileri Yönetmeliği'ne göre, Obabaşına yardımcı olmak ve gerektiğinde Obabaşı görevlerini geçici olarak üstlenmek üzere, Obabaşı tarafından, Oba İzcileri arasından seçilen İzci. (İng: *assistant to patrol leader*).

Obabaşı Yardımcısı Rütbe İşareti⁵⁵⁹ 21 Haziran 1968 tarihinde Milli Eğitim Bakanlığı Talim Terbiye Kurulunun 12930 sayılı kararıyla yayınlanan Türkiye İzcileri Yönetmeliği'ne göre, gömleğin sol cebi üzerine yukarıdan aşağı konuşlanacak biçimde, 1 cm. genişliğinde 1 beyaz şerit. Günümüzde kullanılmamaktadır.

Ocağa Giriş Töreni⁵⁶⁰ 21 Haziran 1968 tarihinde Milli Eğitim Bakanlığı Talim Terbiye Kurulunun 12930 sayılı kararıyla yayınlanan Türkiye İzcileri Yönetmeliği'ne göre, koşulların uygun olduğu her zaman, özellikle Cumartesi günü saat 15.00'de gerçekleştirilen ve İzci sınıfı çalışmaları başarıyla sona ermiş İzcilerin, Ergin İzci sınıfına katılmaları için düzenlenen özel tören. Oymaktan Ocağa Geçiş Töreni olarak da bilinir.

Ocak⁵⁶¹ Her biri 4-6 Ergin İzciden oluşan en az 3 Ergin İzci Ekibinden ve toplamda en az 10, en çok 20 Ergin İzciden oluşan ve İzcilik örgütlenmesinin kız-erkek ayrı ayrı, ancak uygulamaların uygun koşullarda birlikte yapıldığı, Ocakbaşı yönetimindeki İzci birliği. (İng: *venturer scout unit*).

Ocak Flaması⁵⁶² 21 Haziran 1968 tarihinde Milli Eğitim Bakanlığı Talim Terbiye Kurulunun 12930 sayılı kararıyla yayınlanan Türkiye İzcileri Yönetmeliği'ne göre, flamanın göndere değen kenarı 75 cm. diğer kenarları 1 metre (Başbakanlık Gençlik ve Spor Genel Müdürlüğü tarafından 1990 yılında yayınlanan Türkiye İzcileri Üniforma, Arma ve İşaretler Talimatı'na göre ise göndere değen kenarı 70 cm. diğer kenarları 105 cm.) olan üçgen biçimli, göndere bağlı flama öne doğru eğik tutulduğunda sol tarafı ulusal bayrak kırmızısı, sağ tarafı bordo renkte saten veya atlastan yapılmış, flamanın sağ yüzünde ve tam ortada 20x20 cm. boyutunda bir İzci zambağı işlenmiş, sol yüzünde ise beyaz renkli sim veya floşla işlenmiş il veya ilçe adı, bağlı olunan kurum adı ve kümenin kuruluş yılı yazılı, flamanın uzun kenarları 3 cm. eninde sırmayla çevrili ve sıрманın etrafında 6 cm. uzunluğunda sırma saçak dikili, flamanın ucunda 10 cm. uzunluğunda bir kordona bağlı bordo renkli püskül bulunan, gönder alemleri topuz biçimli flama. Günümüzde kullanılmamaktadır. (İng: *venturer scout unit flag*).

Ocak Koruyucu Kurulu⁵⁶³ 21 Haziran 1968 tarihinde Milli Eğitim Bakanlığı Talim Terbiye Kurulunun 12930 sayılı kararıyla yayınlanan Türkiye İzcileri Yönetmeliği'ne göre, Ocağı oluşturan Ekiplerinin etkinliklerini parasal ve idari yönden desteklemek, uygulamalara yardımcı olmak, gereksinimleri karşılamak üzere gerekli önlemleri almak üzere, destekleyici kuruluşun (okulun, kurumların) temsilcisi, Ergin İzci velilerinden seçilen 3 üye ile Ocakbaşından oluşan kurul.

Ocak Yönetim Kurulu⁵⁶⁴ 21 Haziran 1968 tarihinde Milli Eğitim Bakanlığı Talim Terbiye Kurulunun 12930 sayılı kararıyla yayınlanan Türkiye İzcileri Yönetmeliği'ne göre, Ocağın yıllık eğitim/etkinlik programını hazırlamak, uygulamak ve Ocağın bağlı olduğu Grubun etkinliklerine destek sağlamakla görevli olmak üzere Ocakbaşı ve yardımcılardan oluşan kurul.

Ocakbaşı⁵⁶⁵ Ocağı oluşturan Ergin İzci Ekipleri arasında uyumlu çalışmayı sağlamak ve Ekipbaşılardan karşılaştıkları sorunları çözüme ulaştırmak amacıyla, Ocakbaşı/Oymakbaşı Kursunu başarıyla bitirmiş, en az 23 yaşında olan İzci Liderleri arasında seçilen İzci Lideri. (İng: *venturer scout leader*).

Ocakbaşı Rütbe İşareti⁵⁶⁶ 21 Haziran 1968 tarihinde Milli Eğitim Bakanlığı Talim Terbiye Kurulunun 12930 sayılı kararıyla yayınlanan Türkiye İzcileri Yönetmeliği'ne göre, Erkek Ocakbaşı tarafından takılan bordo renkte fular ve Bayan Ocakbaşı tarafından takılan bordo renkte boyun bağı. Boyun bağı günümüzde kullanılmamaktadır.

Ocakbaşı Yardımcısı⁵⁶⁷ İzcilik uygulamaları bağlamında Ocakbaşına yardımcı olmak ve gerektiğinde Ocakbaşı görevlerini geçici olarak üstlenmek (vekalet etmek) üzere, Ocakbaşı tarafından, 20 yaşını bitirmiş ve Lider Temel Kursunu başarıyla bitirmiş İzci Liderleri veya Ekipbaşı Kursunu başarıyla bitirmiş Ergin İzciler arasından seçilen İzci Lideri. (İng: *assistant to venturer scout leader*).

Ocakbaşı Yardımcısı Rütbe İşareti⁵⁶⁸ 21 Haziran 1968 tarihinde Milli Eğitim Bakanlığı Talim Terbiye Kurulunun 12930 sayılı kararıyla yayınlanan Türkiye İzcileri Yönetmeliği'ne göre, gömleğin sol omuz dikişine tutturulmuş ve kolu çevreleyip ucu cebe sokulmuş bordo renkli kordon. Günümüzde kullanılmamaktadır.

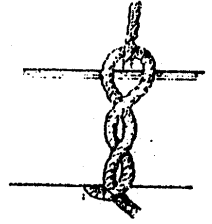

Oduncu Bağı⁵⁶⁹ Halat çımasının, bir direğe veya diğer bir halatın bedenine bağlanması için yapılan, halatın çımasıyla, bağlanacak yere bir volta alınması, alttan gelen çıma, uzun beden arkasından dolaştırıldıktan sonra aynı çıma, voltanın bedeni ile bağlanacak yer arasına bir veya birkaç kez sokulup boşu alınarak tamamlanan bağ. Dülger Bağı olarak da bilinir. (İng: *half hitch*).

Okul İzcilik Kolu⁵⁷⁰ 16 Mayıs 1992 tarihinde Milli Eğitim Bakanlığı Talim Terbiye Kurulunun 21230 sayılı kararıyla yayınlanan Örgün ve Yaygın Eğitim Kurumları İzcilik Yönetmeliği'ne göre, okullarda İzci Ünitelerinin kurulması ve İzcilik çalışmalarının yapılması amacıyla oluşturulan örgütlenme.

Okul Oymak Kurulu⁵⁷¹ 16 Nisan 1949 tarihinde Milli Eğitim Bakanlığı Talim Terbiye Kurulunun 30 sayılı kararıyla yayınlanan Erkek İzciler Yönetmeliği'ne göre, Oymağın kurulduğu okulun Okul-Aile Birliği yönetim kurulunda görevli 2 veli üye ile bir öğretmen ve Oymakbaşından oluşan kurul. Günümüzde kullanılmamaktadır.

Olağanüstü Durum Uygulamaları⁵⁷² İzcilik etkinlikleri sırasında ve özellikle kamptayken karşılaşılan olağanüstü bir durumda izlenmesi gereken özel yöntem ve uygulamalar. (İng: *emergency procedures*).

Olasılık Tasarısı⁵⁷³ İzcilik etkinliklerinin tasarımı sırasında, karşılaşılabilecek her türlü olağanüstü durum ve bu durumlar karşısında, asıl tasarıda yapılacak değişik uygulama biçimlerini içeren yedek tasarı. B Planı olarak da bilinir. (İng: *contingency plan*).

Orta Şok⁵⁷⁴ Hızlı kanamada %35 kan kaybı oluşması durumunda ortaya çıkan şok tablosu.

Oryantring⁵⁷⁵ Bir harita ve pusula kullanarak yön belirleme işlemi uygulamak ve ilerlenecek yol boyunca yerleştirilmiş kontrol noktaları ile bir varış noktasına en kısa zamanda ulaşmak için düzenlenmiş arazi yarışı. (İng: *orienteering*).



Oymağa Giriş Töreni⁵⁷⁶ 21 Haziran 1968 tarihinde Milli Eğitim Bakanlığı Talim Terbiye Kurulunun 12930 sayılı kararıyla yayınlanan Türkiye İzcileri Yönetmeliği'ne göre, genellikle Mayıs ayının ilk haftasında, en geç Ekim ayının ilk haftasına kadar gerçekleştirilen ve Küme çalışmaları başarıyla sona ermiş Küçük İzcilerin, İzci sınıfına katılmaları için düzenlenen özel tören. Kümeden Oymağa Geçiş Töreni olarak da bilinir.

Oymak⁵⁷⁷ Her biri 6-8 İzciden oluşan en az 3 İzci Obasından ve toplamda en az 16, en çok 32 İzciden oluşan ve İzcilik örgütlenmesinin kız-erkek ayrı ayrı, ancak uygulamaların uygun koşullarda birlikte yapıldığı, Oymakbaşı yönetimindeki İzci birliği. (*İng: troop*).

Oymak Flaması⁵⁷⁸ 21 Haziran 1968 tarihinde Milli Eğitim Bakanlığı Talim Terbiye Kurulunun 12930 sayılı kararıyla yayınlanan Türkiye İzcileri Yönetmeliği'ne göre, flamanın göndere değen kenarı 75 cm. diğer kenarları 1 metre (Başbakanlık Gençlik ve Spor Genel Müdürlüğü tarafından 1990 yılında yayınlanan Türkiye İzcileri Üniforma, Arma ve İşaretler Talimatı'na göre ise göndere değen kenarı 70 cm. diğer kenarları 105 cm.) olan üçgen biçimli, göndere bağlı flama öne doğru eğik tutulduğunda sol tarafı ulusal bayrak kırmızısı, sağ tarafı yeşil renkte saten veya atlastan yapılmış, flamanın sağ yüzünde ve tam ortada 20x20 cm. boyutunda bir İzci zambağı işlenmiş, sol yüzünde ise beyaz renkli sim veya floşla işlenmiş il veya ilçe adı, bağlı olunan kurum adı ve kümenin kuruluş yılı yazılı, flamanın uzun kenarları 3 cm. eninde sırmayla çevrili ve sıрманın etrafında 6 cm. uzunluğunda sırma saçak dikili, flamanın ucunda 10 cm. uzunluğunda bir kordona bağlı yeşil renkli püskül bulunan, gönder alemleri topuz biçimli flama. Günümüzde kullanılmamaktadır. (*İng: troop flag*).

Oymak İdare Kurulu⁵⁷⁹ 11 Temmuz 1952 tarihinde Milli Eğitim Bakanlığı Talim Terbiye Kurulunun 84 sayılı kararıyla yayınlanan Kız İzcileri Yönetmeliği'ne göre, Oymakbaşının başkanlığında Takımbaşları ve Obabaşlıların katılımıyla oluşan kurul. Günümüzde kullanılmamaktadır.

Oymak İşareti⁵⁸⁰ 11 Temmuz 1952 tarihinde Milli Eğitim Bakanlığı Talim Terbiye Kurulunun 84 sayılı kararıyla yayınlanan Kız İzcileri Yönetmeliği'ne göre, İzci giysisinin sol koluna takılan, 5 cm. uzunluğunda ve 4 cm. genişliğinde, üzerinde Oymak numarası bulunan İzci işareti. Günümüzde kullanılmamaktadır.

Oymak Koruyucu Kurulu⁵⁸¹ 21 Haziran 1968 tarihinde Milli Eğitim Bakanlığı Talim Terbiye Kurulunun 12930 sayılı kararıyla yayınlanan Türkiye İzcileri Yönetmeliği'ne göre, Oymağı oluşturan İzci Obalarının etkinliklerini parasal ve idari yönden desteklemek, uygulamalara yardımcı olmak, gereksinimleri karşılamak üzere gerekli önlemleri almak üzere, destekleyici kuruluşun (okulun, kurumların) temsilcisi ile İzci velilerinden ve yatılı okullarda öğretmenlerden seçilen 4 üye ile Oymakbaşından oluşan kurul.

Oymak Malzemesi⁵⁸² Saklanması ve bakım-tutumundan Oymağın sorumlu olduğu, her gezi ve kamp etkinliğinden sonra temizlenip bakımlarının yapılması gereken çadırlar, sobalar, fenerler ve yemek pişirme/sunma gereçleri ile Türk Bayrağı, ünite flaması, uzun ve ince halatlar, kürek, kazma, balta, sağlık/sihhiye çantası, İzci arabası gibi genel/ortak kullanım malzemeleri. Bu gereçler, özel bir Oba Malzemeleri Sandığında saklanır ve taşınır. (*İng: troop equipment*).

Oymak Malzemeleri Sandığı⁵⁸³ Bir İzci Oymağının kamp ve açık hava etkinliklerinde ortaklaşa kullanılan gereçlerin sakladığı ve taşıdığı, genellikle ahşap veya metal sandık. (*İng: troop box*).

Oymak Odası⁵⁸⁴ İzci Lokalinin bulunmadığı yerlerde, Oymak toplantılarının yapılması için yeterli büyüklükte ve sade biçimde düzenlenen aydınlık, havadar ve ferah oda. Oymak Odasında, Oba Köşeleri oluşturulur.

Oymak Oyunları⁵⁸⁵ Bir İzci kampı veya açık hava etkinliği kapsamında Oymağı oluşturan Obaların arasında, bir spor yarışması (müsabakası) gibi olmayıp, eğlencenin zirve yaptığı, yıpratıcı olmayan tatlı bir rekabetin yaşandığı ve küçük de olsa bir ödülün hedeflendiği, bireysel veya ekip olarak oynan İzci oyunları. (*İng: troop scout games*).

Oymak Toplantısı⁵⁸⁶ Oymaktaki tüm Obaların bir araya gelip, planlı ve programlı bir biçimde yaptıkları, her hafta ve en çok 90 dakika süreli İzcilik çalışması. Oymak Toplantılarının sonunda, tüm Obabaşlarının görüşleri alındıktan sonra Oymakbaşı tarafından kısa bir değerlendirme yapılır. (İng: *troop meeting*).

Oymak Yönetim Kurulu⁵⁸⁷ 21 Haziran 1968 tarihinde Milli Eğitim Bakanlığı Talim Terbiye Kurulunun 12930 sayılı kararıyla yayınlanan Türkiye İzcileri Yönetmeliği'ne göre, Oymağın yıllık eğitim/etkinlik programını hazırlamak, uygulamak ve Oymağın bağlı olduğu Grubun etkinliklerine destek sağlamakla görevli olmak üzere, Oymakbaşı ve yardımcılarının oluşturduğu kurul.

Oymakbaşı⁵⁸⁸ Oymağı oluşturan İzci Obaları arasında uyumlu çalışmayı sağlamak ve Obabaşlarının karşılaştıkları sorunları çözüme ulaştırmak amacıyla, Oymakbaşı Kursunu başarıyla bitirmiş, Oba sistemini iyi kavramış ve uygulamasının tek yol olduğunu bilen, en az 24 yaşında olan İzci Liderleri arasında seçilen İzci Lideri. (İng: *scout leader*).

Oymakbaşı Rütbe İşareti⁵⁸⁹ 21 Haziran 1968 tarihinde Milli Eğitim Bakanlığı Talim Terbiye Kurulunun 12930 sayılı kararıyla yayınlanan Türkiye İzcileri Yönetmeliği'ne göre, Erkek Oymakbaşı tarafından takılan yeşil renkte fular ve Bayan Oymakbaşı tarafından takılan yeşil renkte boyun bağı. Boyun bağı günümüzde kullanılmamaktadır.

Oymakbaşı Yardımcısı⁵⁹⁰ İzcilik uygulamaları bağlamında Oymakbaşına yardımcı olmak ve gerektiğinde Oymakbaşı görevlerini geçici olarak üstlenmek (vekalet etmek) üzere, Oymakbaşı tarafından, 18 yaşını bitirmiş ve Lider Temel Kursunu başarıyla bitirmiş İzci Liderleri veya Obabaşı Kursunu başarıyla bitirmiş İzciler arasından seçilen İzci Lideri. (İng: *assistant to scout leader*).

Oymakbaşı Yardımcısı Rütbe İşareti⁵⁹¹ 21 Haziran 1968 tarihinde Milli Eğitim Bakanlığı Talim Terbiye Kurulunun 12930 sayılı kararıyla yayınlanan Türkiye İzcileri Yönetmeliği'ne göre, gömleğin sol omuz dikişine tutturulmuş ve kolu çevreleyip ucu cebe sokulmuş yeşil renkli kordon. Günümüzde kullanılmamaktadır.

Oymakbayı⁵⁹² 1950'li yılların başında Oymakbeyi yerine kullanılan sıfat. Günümüzde kullanılmamaktadır.

Oymakbeyi⁵⁹³ 1 Mart 1923 tarihli İstanbul Vilayeti Türk İzciler Ocağı Nizamnâme-i Esasisi'ne göre İzci Lideri olup aynı zamanda bir İzci Cemiyeti/Derneğinde, İzcilik etkinliklerinin teknik ayrıntılarını düzenleyen kişi. Günümüzde kullanılmamaktadır.

Oymakbeyler Muallimi⁵⁹⁴ İlk kez Mart 1923 tarihinde uygulanan ve Selim Sırrı Bey (Tarcan) tarafından üstlenilen Lider Eğitimcisi sıfatı. Günümüzde kullanılmamaktadır.

Oymaktan Ocağa Geçiş Töreni⁵⁹⁵ 21 Haziran 1968 tarihinde Milli Eğitim Bakanlığı Talim Terbiye Kurulunun 12930 sayılı kararıyla yayınlanan Türkiye İzcileri Yönetmeliği'ne göre, koşulların uygun olduğu her zaman, özellikle Cumartesi günü saat 15.00'de gerçekleştirilen ve İzci sınıfı çalışmaları başarıyla sona ermiş İzcilerin, Ergin İzci sınıfına katılmaları için düzenlenen özel tören. Ocağa Giriş Töreni olarak da bilinir.



Ö

Öbek⁵⁹⁶ 21 Haziran 1968 tarihinde Milli Eğitim Bakanlığı Talim Terbiye Kurulunun 12930 sayılı kararıyla yayınlanan Türkiye İzcileri Yönetmeliği'ne göre, Öbekbaşı ve yardımcısı dahil 6 Yavrukurttan, 21 Kasım 1989 tarihli ve 20349 sayılı Resmi Gazetede Gençlik ve Spor Genel Müdürlüğü tarafından yayınlanan Türkiye İzcilik Yönetmeliği'ne göre ise 8 Küçük İzciden oluşan en küçük Yavrukurt birliği. (İng: den).

Öbek Flaması⁵⁹⁷ 21 Haziran 1968 tarihinde Milli Eğitim Bakanlığı Talim Terbiye Kurulunun 12930 sayılı kararıyla yayınlanan Türkiye İzcileri Yönetmeliği'ne göre, 30x45 cm. boyutunda, uzun kenarı eşkenar üçgen biçiminde ama oval oval olarak biten, her ili yüzü de Öbek renginde ve üzerinde kırmızı renkli kurt başı işlenmiş, 1,5 metre uzunluğunda ve 2,5 cm. kalınlığında bir sopaya bağlanmış flama. (İng: den flag).

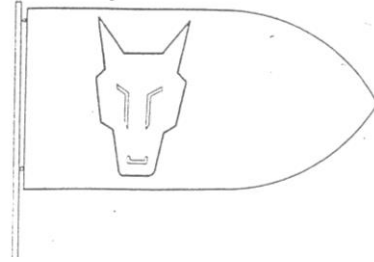

Öbek İşareti⁵⁹⁸ 21 Haziran 1968 tarihinde Milli Eğitim Bakanlığı Talim Terbiye Kurulunun 12930 sayılı kararıyla yayınlanan Türkiye İzcileri Yönetmeliği'ne göre, yalnızca Yavrukurtlar tarafından kullanılan ve sağ kol üzerine takılan, 5x5 cm. boyutunda kare biçimli, Öbeğin renginde yünlü kumaş. Günümüzde kullanılmamaktadır.

Öbekbaşı⁵⁹⁹ 21 Haziran 1968 tarihinde Milli Eğitim Bakanlığı Talim Terbiye Kurulunun 12930 sayılı kararıyla yayınlanan Türkiye İzcileri Yönetmeliği'ne göre, Öbeği yönetmek ve temsil etmek üzere, Yavrukurtlar arasından Başkurt'un rehberliğinde seçilen Yavrukurt. (İng: den chief).

Öbekbaşı Rütbe İşareti⁶⁰⁰ 21 Haziran 1968 tarihinde Milli Eğitim Bakanlığı Talim Terbiye Kurulunun 12930 sayılı kararıyla yayınlanan Türkiye İzcileri Yönetmeliği'ne göre, sarı renkte deri üzerine kırmızı renkte işlenmiş kurt başı sembolü bulunan fular halkası. Günümüzde kullanılmamaktadır.

Öbekbaşı Yardımcısı⁶⁰¹ 21 Haziran 1968 tarihinde Milli Eğitim Bakanlığı Talim Terbiye Kurulunun 12930 sayılı kararıyla yayınlanan Türkiye İzcileri Yönetmeliği'ne göre, Öbekbaşına yardımcı olmak ve gerektiğinde Öbekbaşı görevlerini geçici olarak üstlenmek üzere, Öbekbaşı tarafından Yavrukurtlar arasından seçilen Yavrukurt. (İng: assistant to den chief).

Öbekbaşı Yardımcısı Rütbe İşareti⁶⁰² 21 Haziran 1968 tarihinde Milli Eğitim Bakanlığı Talim Terbiye Kurulunun 12930 sayılı kararıyla yayınlanan Türkiye İzcileri Yönetmeliği'ne göre, sarı renkte ve üzerinde hiçbir sembol bulunmayan deri fular halkası. Günümüzde kullanılmamaktadır.

Ödül Töreni⁶⁰³ İzcilerin sınıf çalışmaları bağlamında ulaştıkları aşamalarına karşılık gelen tanıtım işaretlerinin, kazandıkları beceri/uzmanlık armalarının sunulması ve diğer ödüllendirmeler için uygun aralıklarla düzenlenen ve olanaklar çerçevesinde İzcinin aile bireyleri ile yakın arkadaşlarının katıldığı ödül töreni. (İng: court of honor, award ceremony).

Örnek İzci Nişanı⁶⁰⁴ 21 Kasım 1989 tarihli ve 20349 sayılı Resmi Gazetede Gençlik ve Spor Genel Müdürlüğü tarafından yayınlanan Türkiye İzcilik Yönetmeliği'ne göre, davranışlarıyla Ünite Lideri ve Grupbaşı üzerinde olumlu etki bırakan İzcilere, Grupbaşının önerisi üzerine İl İzci Kurulu tarafından verilen, İzci Armasının (Başbakanlık Gençlik ve Spor Genel Müdürlüğü tarafından 1990 yılında yayınlanan Türkiye İzcileri Üniforma, Arma ve İşaretler Talimatı'na göre, Erkek İzciler için Erkek İzci Armasının, Kız İzciler için Kız İzci Armasının) çevresinde "Örnek İzci" yazılı, 5 cm. çapında metal ödül.



Özel Beceri Kursları⁶⁰⁵ Milli İzcilik Kurulunun 15-18 Kasım 1972 tarihli toplantısında 1968 tarihli Türkiye İzcileri Yönetmeliği'nde yapılan değişikliğe göre, Brans Kurslarını bitirmiş İzci Lideri için İzcilik Genel Müdürlüğü veya İl İzci Kurulları tarafından açılan özel içerikli kurslar. Günümüzde kullanılmamaktadır.

P

Padıl Bot⁶⁰⁶ Teknede bir yere dayandırılmaksızın iki elle çekilen tek veya iki taraflı kürekle yol alan, dar ve uzun, hafif ve taşınabilir küçük deniz aracı. Kano olarak da bilinir. (İng: *paddleboat, canoe*).



Paket Bağı⁶⁰⁷ Bir çıması kasalı incenin, paketin/dengin altından dolaştırılıp, diğer çıması, kasanın içinden geçirilerek sıkıştırılması ve incenin bedeniyle paket/denk üzerinde belirli aralıklarla mezevoltalar alınarak tamamlanması biçiminde yapılan bağ. Denk Bağı olarak da bilinir. (İng: *marline hitch, parcel lashing*).



Palanga⁶⁰⁸ Bir halat ve en az 2 makaradan oluşan, makaralardan donatılan halatın çekilmesi biçiminde kullanılan kolay yük kaldırma düzeneği. (İng: *tackle, purchase*).



Peşdar/Pişdar⁶⁰⁹ 1912 yılında yayınlanmış Say ve Tettebbu Dergisinden Selahattin Soysal tarafından yapılan çeviriye göre, İngilizce "The Boy Scout" teriminin Farsça "öncü" anlamındaki karşılığı. Günümüzde kullanılmamaktadır.

Piyan Bağı⁶¹⁰ Halat çımalarının açılmasını önlemek için yapılan, ıspavlo veya gırcalanın, piyanlanacak beden üzerine dört veya beş volta sarıldıktan sonra, ıspavlo veya gırcalanın iki çımasının, birbirlerine foralı olarak ve voltaların üzerinde bağlanarak tamamlanan koruyucu bağ. (İng: *whipping, seizing*).



Plan Eylem Adımları⁶¹¹ Plan hedeflerine ulaşmak için gerekli olan belirli ana iş bölümleri ve bir gruplama veya faaliyetler demeti. Bütçenin formüle edilmesi için temel oluşturan eylem adımları, bir yıl içinde bir veya daha fazla aylık sürede gerçekleştirilecek faaliyetleri kapsar. (İng: *plan action steps*).

Plan Görevleri⁶¹² Bir eylem adımıyla yer alan he biri ayrı iş bölümleri veya görevler. Kapsamlı bir eylem adımı, çok sayıda etkinlik içerebilir. (İng: *plan activities*).

Postacı Köprüsü⁶¹³ Karşılıklı sağlam iki ağaç arasına önce, ayakların basılacağı alt halatını bağlayıp, iyice gerdikten sonra köprüden geçecek İzcilerin boy ortalaması göz önünde bulundurularak, üst halat, alt halata basacak İzcilerin boyun hizasına denk gelecek biçimde ayarlayıp bağlanıp, gerilerek yapılan köprü. (İng: *postman bridge*).

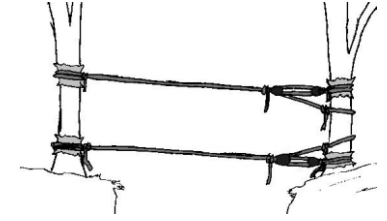

Proje⁶¹⁴ Gençlerin, yapılacak eylemin seçiminden, sonuçlarının değerlendirilmesine kadar olan tüm aşamalarda etkin rol oynadıkları etkinlik. Göreceli olarak uzunca bir zaman alacak olan tasarım etkinliği, içeriğinde birçok alt etkinlikler gerçekleştirilmesini gerektirebilir. Tasarım olarak da bilinir. (İng: *project*).

Pröleminer Kursu⁶¹⁵ İlk kez 1946 yılında açılan, 20 yaşını bitirmiş İzci Liderleri için, eğitim sağladıkları İzcilerin yaş basamaklarına (Kümebaşı, Oymakbaşı, Ocakbaşı) yönelik gereksinimlere uygun içerikte, 21 Haziran 1968 tarihinde Milli Eğitim Bakanlığı Talim Terbiye Kurulunun 12930 sayılı kararıyla yayınlanan Türkiye İzcileri Yönetmeliği'ne göre Başkurt Kursu, Erkek Oymakbaşı Kursu, Kız Oymakbaşı Kursu ve Ocakbaşı Kursu adlarıyla düzenlenen Lider eğitimi. Basamak Kursu veya Branş Kursu olarak da bilinir. (İng: *preliminary course*).

Ptadfinder⁶¹⁶ 1910'lu yıllarda henüz Keşşaf veya İzci olarak adlandırılmamış İzciler için Osmanlı yöneticileri tarafından yapılan, iz bulucu anlamındaki adlandırma. Günümüzde kullanılmamaktadır.

Pusula⁶¹⁷ Açık deniz, orman gibi yerlerde ya da geceleyin görüşün az olduğu zamanlarda yön saptamak için kullanılan ve üzerinde sürekli olarak kuzey-güney doğrultusunu gösteren bir mıknatis iğnesi bulunan, kadranlı aygıt. (İng: *compass*).



R

Regalya⁶¹⁸ Uzman Lider Eğitimini/Tahta İşareti Eğitimini başarıyla tamamlayan İzci Liderlerine verilen ince deriden Türk Cevizi yöntemiyle örülmüş fular bağı (woggle), tahta işaretler (wood-badge tahtaları) ve Gilwel fuları üçlüsü. (İng: *regalia*).



Reis⁶¹⁹ 21 Haziran 1968 tarihinde Milli Eğitim Bakanlığı Talim Terbiye Kurulunun 12930 sayılı kararıyla yayınlanan Türkiye İzcileri Yönetmeliği'ne göre, Deniz İzci Ocağına katılan Deniz İzcilerinin Lostromo sınıfı çalışmalarından sonra 20 yaşına kadar olan sürede sınıf çalışmalarını uygulayacakları Deniz İzci sınıfı. Günümüzde ise bir Deniz İzci Gemisinde İzcilik eğitim ve uygulamalarına katılıp, belirlenmiş gereksinimleri karşılayarak Levent aşamasını tamamlamış Deniz İzcisi.

Reis Sınıfı İşareti⁶²⁰ 21 Haziran 1968 tarihinde Milli Eğitim Bakanlığı Talim Terbiye Kurulunun 12930 sayılı kararıyla yayınlanan Türkiye İzcileri Yönetmeliği'ne göre, Deniz İzci Ocağında sınıf çalışmalarını uygulayan Reis sınıfı Deniz İzcisinin gömleğinin sağ ve sol kolu üzerine taktığı Çıpalı İzci Arması üzerine işlenmiş karanfil sembolü arma. Günümüzde kullanılmamaktadır.

Rekreasyon⁶²¹ İnsanların boş zamanlarında, eğlence ve/veya spor ya da biçimsel ve resmi olmayan (enformel) eğitim amacıyla gönüllü olarak katıldıkları etkinlikler. (İng: *recreation*).

Resmi Üniforma⁶²² İzcilerin katıldıkları tüm törenlerde ve özel günlerde eksiksiz olarak (gömlek, pantolon, şapka, fular, fular bağı, kordon, armalar, nişanlar ile) giyilen, İzcinin resmi tanıtımına yönelik giysi. Bir İzci her zaman ve her yerde bu giysiyi giyebilir. (İng: *field uniform*).

Rütbe İşareti⁶²³ 16 Nisan 1949 tarihinde Milli Eğitim Bakanlığı Talim Terbiye Kurulunun 30 sayılı kararıyla yayınlanan Erkek İzciler Yönetmeliği ve 11 Temmuz 1952 tarihinde Milli Eğitim Bakanlığı Talim Terbiye Kurulunun 84 sayılı kararıyla yayınlanan Kız İzciler Yönetmeliği'ne göre, Obabaşı, Takımbaşı, Oymakbaşı, Grupbaşı Alay Komutanı ve Yardımcıları ile Baş İzci için belirlenmiş, giysiye dikilen renkli şerit, arma veya çuha parçasıyla yapılan belirteç. Günümüzde kullanılmamaktadır. (İng: *scout ranks*).

S

Sabit Tesis ve Malzeme Önderi⁶²⁴ 21 Haziran 1968 tarihinde Milli Eğitim Bakanlığı Talim Terbiye Kurulunun 12930 sayılı kararıyla yayınlanan Türkiye İzcileri Yönetmeliği'ne göre, ülke genelinde İzci kamp yerlerini ve özelliklerini belirleyip kaydını tutan, yeni sabit tesis yapılmasını, yapılmış olanların korunmasını ve işletilmesini sağlayan, diğer kurum ve kuruluşlara ait sabit tesislerden İzcilerin yararlanması biçimlerini belirleyip yayınlayan, İzcilikle ilgili malzemelere ait standartları belirleyen ve bu malzemelerin ucuza sağlanması için olanakları araştıran Merkez Önderi. Günümüzde kullanılmamaktadır.

Sağ Kol⁶²⁵ Osmanlı İzci Ocağı İç Nizamnamesine göre, Ocak'ta, Oymak'ı oluşturan 2 Koldan ve buyrukçusu Sağ Kolağası olan kol. Günümüzde kullanılmamaktadır.

Sağ Kolağası⁶²⁶ Osmanlı İzci Ocağı İç Nizamnamesine göre, Ocak'ta, Oymak'ı oluşturan Sağ Kol'un buyrukçusu. Günümüzde kullanılmamaktadır.

Sağlık Sigortası⁶²⁷ Kişinin hastalık, yaralanma ya da ölüm durumunda karşılaşacağı zorunlu tıbbi harcama riskinin tamamını veya bir kısmını kapsayan ve ön ödemeli parasal destek sağlayan sigorta anlaşması. (İng: *medicare, health insurance*).

Sağlık Tarihçe Formu⁶²⁸ Bir İzcinin veya yetişkin İzci Liderinin geçmişte karşılaştığı ve şimdiki sağlık durumunu (örneğin: alerjiler, geçirdiği kronik hastalıklar, ameliyatlar ve ciddi yaralanmalar) gösteren, her yıl düzenli olarak güncellenen sağlık kaydı. (İng: *health history form*).

Sahra Tuvaleti⁶²⁹ İzci Kampı veya açık hava etkinlikleri sırasında, tuvalet gereksiniminin sağlıklı bir biçimde karşılanabilmesi için çevresi, içerisi görünmeyecek biçimde örtülmüş, tek kapılı, iç tarafında toprağa uygun bir derinlikte açılan çukuru bulunan ve dışı yapıldıktan sonra çukurun üstü toprakla ve/veya kireçle kapatılan, kişisel temizliğin tuvalet kağıdıyla yapıldığı geçici tuvalet. (İng: *outdoor toilet*).

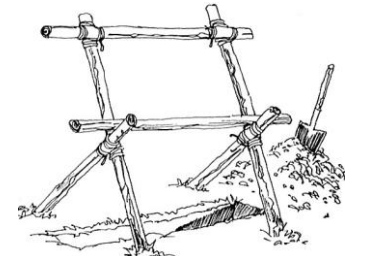

Sal⁶³⁰ Deniz İzcileri tarafından, yüzücülük niteliği yüksek ağaç sırtıklar ve içi boş varil veya bidonlar kullanılarak yapılan, yapımı sırasında asla çivi kullanılmaksızın yalnızca ince halatla (kesmeden) çeşitli tesis bağlama yöntemleri uygulanarak yapılan, küçük ve basit bir yelkenle, kürekle veya bir sırtıkla suyun dibi itilerek yol verilen deniz aracı. (İng: raft).



Sancak Bağı⁶³¹ Fırdöndüsü bulunmayan sancak savlolarının bağlanması veya bir halatın çımasının, diğer bir halatın kasasına bağlanması için yapılan, bağlanacak iki çımadan birine, küçük bir doblin kasa yapılıp, diğer çıma bu doblin kasanın altından ve içinden geçirildikten sonra ikinci işlem olarak çıma, doblin kasanın çeviresinden dolaştırılıp doblin kasa ile kendi bedeni arasına sokulduktan sonra çıma ve uzun beden suga edilerek tamamlanan bağ. (İng: sheet bend).

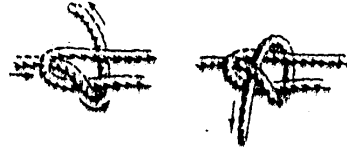

Sandalye Yöntemiyle Yaralı Taşıma⁶³² Bilinci yerinde hasta/yaralının, bir sandalyeye oturtularak, bir yere çıkarılması veya aşağı indirilmesi için iki kişi ile yapılan taşımada uygulanan ilkyardım yöntemi. (İng: chair carry).



Sarı Oba⁶³³ Osmanlı İzci Ocağı İç Nizamnamesine göre, Ocak'ta, Oymakların buyrukçularının oluşturduğu merkez Oba. Günümüzde kullanılmamaktadır.

Seçkin İzci⁶³⁴ 16 Nisan 1949 tarihinde Milli Eğitim Bakanlığı Talim Terbiye Kurulunun 30 sayılı kararıyla yayınlanan Erkek İzciler Yönetmeliği'ne göre, Birinci Sınıf İzcilikte en az bir yıl bulunmuş ve yapılacak sözlü sınavda başarı gösteren veya 21 Haziran 1968 tarihinde Milli Eğitim Bakanlığı Talim Terbiye Kurulunun 12930 sayılı kararıyla yayınlanan Türkiye İzcileri Yönetmeliği'ne göre, 1 yıl süreyle Yetkin İzci sınıf çalışmalarını yapıp, başarılı olduktan sonra 16 yaşına kadar İzcilik çalışmalarını sürdürmekte olan İzci.

Seçkin İzci Arması⁶³⁵ 21 Haziran 1968 tarihinde Milli Eğitim Bakanlığı Talim Terbiye Kurulunun 12930 sayılı kararıyla yayınlanan Türkiye İzcileri Yönetmeliği'ne göre, Seçkin İzci sınıf çalışmalarını yapan İzcinin sol koluna taktığı, alt kısmında bir camadan bağı bulunan, ince halat çemberiyle çevrili ve içinde büyük olarak "S" harfi bulunan arma.



Sekiz Bağı⁶³⁶ Çımanın makara oluklarından çıkmaması için yapılan, bağ yapılacak halatın bedenine bir kros yapılıp çıma, krosun üst tarafından ve uzun beden arkasından dolaştırılıp, krosun üstünden içine geçirildikten sonra boşu alınarak tamamlanan bağ. Kropi Bağı olarak da bilinir. (İng: figure-of-eight knot).

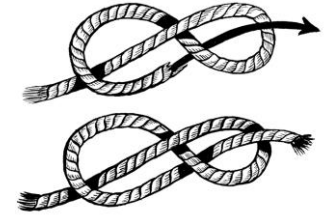

Semafor⁶³⁷ Görünür haberleşmede kullanılmak üzere, 21 Haziran 1968 tarihinde Milli Eğitim Bakanlığı Talim Terbiye Kurulunun 12930 sayılı kararıyla yayınlanan Türkiye İzcileri Yönetmeliği'ne göre, 30x30 cm. boyutunda kare biçimli zemine çapraz olarak kırmızı ve beyaz renklerde yapılmış, 40 cm. uzunluğunda ve 2 cm. kalınlığında bir sopaya bağlanmış flama. İşaret Flaması olarak da bilinir. (İng: semaphore).



Sembolik Çerçeve⁶³⁸ İzcilik örgütlenmesine özgü adlandırmalar, teknil, denetleme, törenler, açık hava yürüyüşleri, selamlaşma, sol elle tokalaşma, özel üniforma, armalar, kamp ateşi, İzci alkışı/bağırışı, oba düzeni vb. gibi sembolik unsurların tamamı. (İng: symbolic framework).

Seminer⁶³⁹ 21 Haziran 1968 tarihinde Milli Eğitim Bakanlığı Talim Terbiye Kurulunun 12930 sayılı kararıyla yayınlanan Türkiye İzcileri Yönetmeliği'ne göre, halen görev yapan İzci Liderlerinin yeni bilgi edinme ve/veya edindikleri bilgileri geliştirme/güncelleme amacıyla gereksinim duydukları konularda, İzcilik Genel Müdürlüğü tarafından düzenlenen akademik toplantı. (İng: scout seminar).

Semt Zümresi⁶⁴⁰ 1 Mart 1923 tarihli İstanbul Vilayeti Türk İzciler Ocağı Nizamnâme-i Esasisi'ne göre Mahalli Ortaya bağlı olarak, en az 2 oymaktan oluşan ve bir komiser başkanlığında uygulama yapan İzcilik kuruluşu. Günümüzde kullanılmamaktadır.

Sıcak Cephe⁶⁴¹ Sıcak bir hava katmanının, bir soğuk hava katmanının yerini alması hareketinin geçiş bölgesi olup, genellikle güneybatı'dan kuzeydoğu yönüne doğru hareket eden ve arkasındaki hava, önündeki havaya göre daha sıcak ve daha nemli olan hava kütlesi. (İng: *warm front*).

Sıcak Çarpması⁶⁴² Çok fazla süre Güneş ışınları altında kalındığında, vücudun ısı düzenleme merkezinin iflasi sonucunda oluşan, vücut ısısının aşırı yükselmesi ama terleme olmaması, derinin sıcak, kuru ve kıpkırmızı bir renk alması biçiminde görülen, ölüm ve kalıcı sakatlığa yol açması bakımından önemli sağlık sorunu. (İng: *heat stroke*).

Sınıf Çalışmaları⁶⁴³ Bir İzcinin aşama yapması için belirlenmiş gereksinimleri karşıladığı ve sonuçta başarılı olduğunu kanıtladığı süreç. Sorumluluk almayı, İzcilikte daha üst düzeylere ulaşip daha etkin görevleri üstlenmeyi gerektiren çalışmayı, daha üst düzeye ulaşıldığında duyulan hazzı en iyi biçimde veren çalışma biçimi. (İng: *advancement*).

Sırt Çantası⁶⁴⁴ İzcilik etkinlikleri sırasında gerek İzcinin kişisel gereçlerinin, gerekse Obanın genel kullanım gereçlerinin taşınması amacıyla, omuzlara asılarak sırtta taşınacak biçimde tasarlanmış, su geçirmez özellikte naylon veya brandadan dikilerek yapılmış, hafif fakat yırtılma ve delinmeye dayanıklı çanta. (İng: *backpack*).



Sırtta Alma Yöntemiyle Yaralı Taşıma⁶⁴⁵ Hasta/yaralının taşıyıcı kişi tarafından sırtta alınarak uygulanan, tek kişi ile taşımada uygulanan ilkyardım yöntemi. (İng: *pick-a-back carry*).



Simit Sapan⁶⁴⁶ Sapan yapılacak halatın kolları, büküm biçimi bozulmadan çıkarıldıktan sonra elde kalan tek kola önce sapan büyüklüğünde bir kros yapıp, diğer kollar sırayla bu kol krosunun üzerine büküm yönünde sarılarak yapılan sapan. (İng: *grommet*).

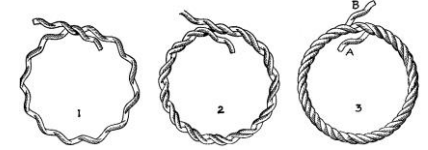

Sirostratüs Bulutları⁶⁴⁷ Buz kristallerinden oluşmuş, tabaka görünümündeki yüksek seviye bulutları olup, yüzlerce metre kalınlığıyla tüm gökyüzünü kaplayabilen, güçlü hava akımlarının çok geniş bir hava tabakasını kaldırmasıyla oluşan bulutlar. Kimi zaman bu bulutların varlığı sonucu, ışığın, bulut içindeki buz kristalleri tarafından kırılması sonucunda güneş veya ayın çevresinde ışık halkası oluştuğu görülür. Sirostratüs bulutları, içerdikleri buz kristallerinin sayısal artımı sonucu büyüyen kalınlıklarıyla, bir soğuk hava cephesinin yaklaştığını gösterirler. (İng: *cirrostratus*).

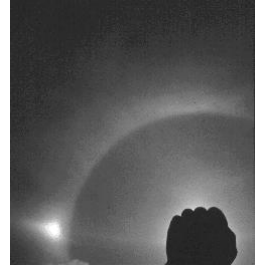

Sirüs Bulutları⁶⁴⁸ Yüksek seviye bulutlarının ortak yapısal özelliği olarak, ince ve çok zayıf saç buklesi (cirrus) görünümünde, özellikle 6.000 metreden daha yüksekte su damlacıklarının aşırı soğukta donmaları sonucu dönüştükleri buz kristallerinden oluşurlar, genellikle iyi havalarda görülür ve buldukları yükseklikteki hava akımının yönünü gösterirler. (İng: *Cirrus*).



Sivil Toplum Kuruluşu (STK)⁶⁴⁹ Hükümetten bağımsız/özerk olarak kurulmuş, boyutuna göre ulusal veya uluslararası düzeyde toplumsal hizmet veren, görüşlerin özgürce tartışıldığı, toplumun aydınlatılması ve yönlendirilmesi ile hayırseverlik ve toplumsal paylaşma rolü üstlenmiş olan dernek, platform veya kuruluş. (İng: *non-governmental organization - NGO*).

Skavut⁶⁵⁰ Çok hızlı yol alabilen keşif gemisi, hafif kruvazör. İzci teriminin askeri denizcilikte karşılığı olan gemi türü. (İng: scout).



Soğuk Cephe⁶⁵¹ Soğuk bir hava katmanının, bir sıcak hava katmanının yerini alması hareketinin geçiş bölgesi olup, genellikle kuzeybatı'dan güneydoğu yönüne doğru hareket eden ve arkasındaki hava, önündeki havaya göre daha soğuk ve daha kuru olan hava kütlesi. (İng: cold front).

Sol Elle Tokalaşma⁶⁵² Baden-Powell tarafından Afrikalı Zulu savaşçısının, barış göstergesi olarak sağ elinde mızrak ve kalkanı tutması nedeniyle o anda savaşamayacağını gösterdiği uygulamadan etkilenerek uyarlanmış ve aynı anda karşıdaki kişinin nabız atışlarını da hissettiği sembolik İzci selamlama davranışı. (İng: left handshake).



Sol Kol⁶⁵³ Osmanlı İzci Ocağı İç Nizamnamesine göre, Ocak'ta, Oymak'ı oluşturan 2 Koldan ve buyrukçusu Sol Kolağası olan kol. Günümüzde kullanılmamaktadır.

Sol Kolağası⁶⁵⁴ Osmanlı İzci Ocağı İç Nizamnamesine göre, Ocak'ta, Oymak'ı oluşturan Sol Kol'un buyrukçusu. Günümüzde kullanılmamaktadır.

Sol Sancak Bağı⁶⁵⁵ Farklı kalınlıktaki iki halatın birbirine eklenmesi için yapılan, halat çımaları yan yana getirilip birbiri üzerinde yarım volta alındıktan sonra çımaların, geriye doğru döndürülüp, yeniden yan yana getirilmesi ve altta kalan çımanın, üstteki çımanın üzerinden içeri doğru çekilerek tamamlanan bağ. Yoma Bağı veya Ekleme Düğümü olarak da bilinir. (İng: carrick bend).

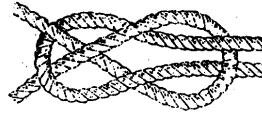

Sosyal Etkinlik⁶⁵⁶ Bir İzci toplantısı veya etkinliğinden sonra, küçük ve sade ikramların sunulduğu ancak ikramlarda asla alkol ve tütün ürünlerinin yer almadığı kısa süreli sosyal toplantı. (İng: cracker barrel).

Sosyal Gelişim⁶⁵⁷ Çocuk ve gencin başkalarıyla dayanışma ruhunun ve başkalarını yönlendirmek de dahil birlikte iş görme yetisinin geliştirilmesi. Toplumsal Gelişim olarak da bilinir. (İng: social development).

Stratokümlüs Bulutları⁶⁵⁸ Alçak ve yumrulardan oluşmuş tabaka görünümünde olup, kimi zaman hafif yağış getiren, koyu griden açık griye kadar değişik renklere bürünebilen bulutlar. Çoğunlukla, aralardan açık gökyüzünün de görülebildiği yumru kütleler biçiminde karşılaşırlar. (İng: stratocumulus).



Suga Etmek⁶⁵⁹ Deniz İzciliğinde sıkma eylemi. (İng: tighten on).

Sulu Kar⁶⁶⁰ Soğuk cephenin ön tarafına doğru ilerlendiğinde, yüzey ısisının gittikçe düşmesi sonucunda don yağmurunun dönüştüğü doğa olayı. (İng: sleet).

Süper Etkinlik⁶⁶¹ Bir Ergin İzci Ekibinin uzun süreli planlama ve kapsamlı hazırlık gerektiren boyutta tasarlayıp uyguladığı yıllık etkinliği, gezisi veya projesi, yılının en önemli İzcilik olayı. (İng: super activity).

Sürükleme Yöntemiyle

Yaralı Taşıma⁶⁶²

Ayağa kalkamayacak kadar yaralı veya baygın ya da şok durumundaki hasta/yaralının kollarının koltuk altlarından taşıyıcının ellerini geçirip, geri geri sürüklenme biçiminde, tek kişi ile taşımada uygulanan ilkyardım yöntemi. (İng: shoulder pull carry).



Ş

Şahin⁶⁶³ 21 Haziran 1968 tarihinde Milli Eğitim Bakanlığı Talim Terbiye Kurulunun 12930 sayılı kararıyla yayınlanan Türkiye İzcileri Yönetmeliği'ne göre, Hava İzci Ocağına katılan Hava İzcilerinin ilk 1 yıl süreyle sınıf çalışmalarını uygulayacakları Hava İzci sınıfı. Günümüzde kullanılmamaktadır.

Şahin Sınıfı İşareti⁶⁶⁴ 21 Haziran 1968 tarihinde Milli Eğitim Bakanlığı Talim Terbiye Kurulunun 12930 sayılı kararıyla yayınlanan Türkiye İzcileri Yönetmeliği'ne göre, Hava İzci Ocağında sınıf çalışmalarını uygulayan Şahin sınıfı Hava İzcisinin gömleğinin sol cebi üzerine taktığı, tam ortasında İzci İşaretine bağlantılı çift taraflı kuş kanadı bulunan ve çevresinin üst bölümünde "Şahin Sınıfı" yazan daire biçimli arma. Günümüzde kullanılmamaktadır.



Şeref Nişanı⁶⁶⁵ 21 Kasım 1989 tarihli ve 20349 sayılı Resmi Gazetede Gençlik ve Spor Genel Müdürlüğü tarafından yayınlanan Türkiye İzcilik Yönetmeliği'ne göre, Türkiye ve Dünya İzciliğinin gelişmesine hizmet eden. Türk ve yabancı devlet büyükleri ile İzcilikle bağlantısı olmayan fakat İzciliğe ilgi duyan kişilere verilen, ortası beyaz, kenarları kırmızı renkte ve 2,5 cm. kalınlığında, boyundan geçecek uzunlukta bir kurdeleye bağlı metal kurt başı (Başbakanlık Gençlik ve Spor Genel Müdürlüğü tarafından 1990 yılında yayınlanan Türkiye İzcileri Üniforma, Arma ve İşaretler Talimatı'na göre, 5 cm. çapında Teşkilat Arması) biçimli ödül. Nişan, yapılan değerlendirmeye göre bronz, gümüş ve altın olmak üzere 3 türdür.



Şeytan Çamihı⁶⁶⁶ Gemiciler tarafından geminin bordalarına ve direklerine rahatlıkla çıkabilmek için tasarlanmış, taşıyıcı olarak halat ve basamak olarak da ahşap malzemenin kullanıldığı, hafif ve katlanabilir merdiven. İp Merdiven olarak da bilinir. (İng: pilot ladder, rope ladder).



Şok⁶⁶⁷ İnsanın yaşamsal fonksiyonlarının (kalp atışı, nefes alma vb.) herhangi bir nedenle aksaması, organların yeterli kan ve oksijen alamaması sonucunda oluşan ağır vaka. (İng: medical shock).



T

Tahlisiye Bağı⁶⁶⁸ Yüksek yerlere inip-çıkan kişinin emniyete alınması ile denize düşmüş ve bilinci yerinde olmayan kişinin gemiye/sahile çekilmesi için yapılan, bağ yapılacak halatın çımasına, iki kasa uzunluğunda pay bırakılıp, uzun beden üzerine bir kros alınması ve halatın çımasının, bu krosun altından, doblin kasalar oluşturacak biçimde iki kez geçirilip çımanın, yukarıdan gelen uzun beden altından, krosun içerisine alındıktan sonra uzun beden ile çımanın sıkıca boşlarının alınması biçiminde tamamlanan bağ. Can Kurtaran Bağı veya Çifte İzbarço Bağı olarak da bilinir. (İng: *bowline on a bight*).

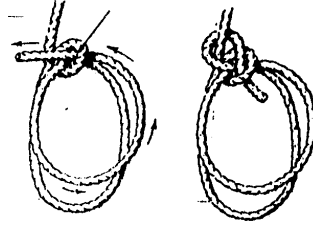

Tahta İşaret Kursları⁶⁶⁹ Milli İzcilik Kurulunun 15-18 Kasım 1972 tarihli toplantısında 1968 tarihli Türkiye İzcileri Yönetmeliği'nde yapılan değişikliğe göre, İzcilik Genel Müdürlüğü'nce Yavrukurt, İzci ve Ergin İzci olmak üzere üç çeşit olarak açılan kurs. Günümüzde kullanılmamaktadır.

Tahta İşareti⁶⁷⁰ Uzman Lider Eğitimini/Tahta İşareti Eğitimini başarıyla tamamlamış İzci Liderleri tarafından boyuna ince bir deri kayış üzerine takılan, iki (veya daha fazla) tahta boncuktan oluşan set. (İng: *wood beads*).



Tahta İşareti Eğitimi⁶⁷¹ Lider Temel Eğitimi almış bir yetişkin İzci Liderinin, İzcilik programı ve uygulamaları hakkındaki bilgilerini güncellemek, arttırmak ve İzcilik Hareketine/Akımına daha fazla destek sağlamak için düzenlenmiş ileri düzey akademik eğitim. Ülkemizde ilk Uzman Lider Eğitimi, 15-26 Eylül 1954 tarihleri arasında Buca/İzmir'de açılmıştır. Uzman Lider Eğitimi veya Wood-Badge Kursu olarak da bilinir. (İng: *wood badge training*).

Takım⁶⁷² 16 Nisan 1949 tarihinde Milli Eğitim Bakanlığı Talim Terbiye Kurulunun 30 sayılı kararıyla yayınlanan Erkek İzciler Yönetmeliği'ne göre, 3 Obadan oluşan, komutanı Takımbaşı olan, ayrıca 2 borucu ve 2 trampetçisi bulunan İzci birliği. Günümüzde kullanılmamaktadır.

Takımbaşı⁶⁷³ 16 Nisan 1949 tarihinde Milli Eğitim Bakanlığı Talim Terbiye Kurulunun 30 sayılı kararıyla yayınlanan Erkek İzciler Yönetmeliği'ne göre, Obabaşılar tarafından kendi aralarından seçilen, İzci Takımının komutanı. Günümüzde kullanılmamaktadır.

Tarıya ve Vatana Karşı Görevler⁶⁷⁴ İzcilik çalışması kapsamında göz önünde bulundurulmuş ve belirli bir dinin gerektirdiği zorunluluklar değil, evrensel bir gücün kaynağı olan yaşamın ruhsal değerlerinin ortaya çıkardığı, uyulması ve saygı duyulması gereken uygulamalar. (İng: *duty to god and country*).

Tarhan⁶⁷⁵ Osmanlı İzci Ocağı İç Nizamnamesine göre, Ocak'ta Alp sınıfındayken 5 özel hüner kazanıp, bu hünerleri belgelendirilen genç. Günümüzde kullanılmamaktadır.

Tarhan Berati⁶⁷⁶ Osmanlı İzci Ocağı İç Nizamnamesine göre, Ocak'ta Alp sınıfında bulunan gencin 5 özel hüner kazandığının belgesi. Günümüzde kullanılmamaktadır.

Tarım İzciliği⁶⁷⁷ 1970'li yıllarda Avrupa İzcilik Bürosu ile ortak yürütülen süreçte, pilot ülke seçilen Türkiye'de İhtisas (Branş) olarak uygulanan ve içeriği ağırlıklı olarak tarım bilgi ve uygulamaları ile köy yaşamından oluşan İzcilik dalı. Günümüzde uygulanmamaktadır. (İng: *agrosouting*).

Tasarım⁶⁷⁸ Gençlerin, yapılacak eylemin seçiminden, sonuçlarının değerlendirilmesine kadar olan tüm aşamalarda etkin rol oynadıkları etkinlik. Göreceli olarak uzunca bir zaman alacak olan tasarım etkinliği, içeriğinde birçok alt etkinlikler gerçekleştirilmesini gerektirebilir. Proje olarak da bilinir. (İng: *scout project*).

Taşıma Bağı⁶⁷⁹ Kamp veya açık hava etkinlikleri sırasında kesilmiş veya kuruyarak kopmuş bir ağacın ya da kalın ve ağır ağaç dalının sürüklenerek taşınması için bedeni üzerinde katlanarak çift kat yapılan halatın, ağacın/dalın çevresinde dolaştırıldıktan sonra bedeninin, katlanma sonucu oluşan kasadan geçirilip sıkılması biçiminde yapılan bağ. Ters Kazık Bağı olarak da bilinir. (İng: *girth hitch, cow hitch*).

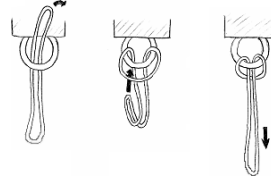

Tayfa⁶⁸⁰ 21 Haziran 1968 tarihinde Milli Eğitim Bakanlığı Talim Terbiye Kurulunun 12930 sayılı kararıyla yayınlanan Türkiye İzcileri Yönetmeliği'ne göre, Deniz İzci Ocağına katılan Deniz İzcilerinin Kayıkçı sınıfı çalışmalarından sonra 1 yıl süreyle sınıf çalışmalarını uygulayacakları Deniz İzci sınıfı. Günümüzde kullanılmamaktadır.

Tayfa Sınıfı İşareti⁶⁸¹ 21 Haziran 1968 tarihinde Milli Eğitim Bakanlığı Talim Terbiye Kurulunun 12930 sayılı kararıyla yayınlanan Türkiye İzcileri Yönetmeliği'ne göre, Deniz İzci Ocağında sınıf çalışmalarını uygulayan Tayfa sınıfı Deniz İzcisinin gömleğinin sol kolu üzerine taktığı düz Çıpa Arması. Günümüzde kullanılmamaktadır.

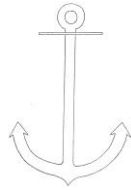

Tefekkür Saati⁶⁸² İzci Kampında en az bir kez, havanın açık, yıldızların bolca ve net olarak görülebildiği bir gecede, tüm İzcilerin açık alanda sırt üstü yatarak, yıldızları gözlemedikleri ve bu sırada, yaşamlarıyla ilgili derin düşüncelere dalıp, iyi dileklerde buldukları, en fazla 1 saat süren özel etkinlik. Düşünce Saati veya Yıldız Gözlemi olarak da bilinir. (İng: *thinking hour, star observation*).

Teftiş⁶⁸³ Bir İzci Ünitesi toplantısı öncesinde en kıdemli İzci Lideri tarafından ve/veya bir İzci kampında her sabah kahvaltıdan sonra Kamp Müdürü tarafından uygulanan, İzcilerin iç disiplini geliştirmek amacıyla, katılımcı İzcilerin genel görünüşlerinin ve üniformaları ile kamp gereçlerinin doğru, düzgün ve kullanılabilir durumda olduklarının gözlenmesi. 21 Kasım 1989 tarihli ve 20349 sayılı Resmi Gazetede Gençlik ve Spor Genel Müdürlüğü tarafından yayınlanan Türkiye İzcilik Yönetmeliği'ne göre, İl İzci Kurulları ve Ünite çalışmaları, gerektiğinde Merkez Teşkilatı tarafından yerinde denetlenir. Denetleme olarak da bilinir. (İng: *inspection*).

Tek Kol Yöntemiyle Yaralı Taşıma⁶⁸⁴ Baygın ve bilincini yitirmiş yaralının yüzükoyun yatırılıp, koltuk altlarından tutup diz üstüne kaldırıldıktan sonra, tek kolla omuz üzerine alınıp taşınması biçimindeki, tek kişi ile taşımada uygulanan ilkyardım yöntemi. İtfaiyeci Yöntemiyle Yaralı Taşıma olarak da bilinir. (İng: *human crutch carry*).



Tekin⁶⁸⁵ Osmanlı İzci Ocağı İç Nizamnamesine göre, Ocak'ta Çeri sınıfındayken katıldığı ikinci sözlü ve uygulamalı sınavda başarılı olan genç. Günümüzde kullanılmamaktadır.

Tekmil⁶⁸⁶ Kamp sabahlarında, açık hava etkinlikleri, bayrak törenleri veya haftalık ünite toplantıları öncesinde ve sonrasında ünite/etkinliğe katılan İzcilerin sayısını öğrenmek, eksik ve hasta olanları tespit etmek, İzcilerin görüşlerini almak ve yapılacak etkinliklerle ilgili bilgiler vermek amacıyla İzci Liderinin veya Kamp Müdürü ya da etkinliği düzenleyen İzci Liderinin, Obalardan sözlü bilgi alması. (İng: *oral report*).

Teknik İz İşaretleri⁶⁸⁷ İzcilerin gittikleri yerleri arkadan gelen arkadaşlarına bildirmek ya da yeniden geriye kolayca dönebilmek için, kendilerinin anlayabileceği tarzda kullandıkları ve işaret dili olarak, açık arazide amaca uygun olarak taşlardan, ağaç/dal parçalarından, uzun ot/sazlardan yararlanarak döşedikleri veya kuma/toprağa derince çizdikleri özel işaretler. (İng: *trail/tracking/woodcraft signs*).

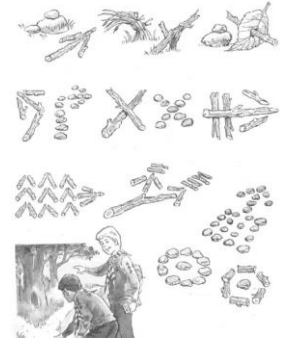

Temalı Kamp⁶⁸⁸ İzcilerin "İyi İnsan, İyi Yurttaş" olmalarına yönelik eğitim kapsamında uygulanan ve ülkenin tarihinde gerçekleştirilmiş, sonuçlarından saygı ve övünç duyulan olayları, zamanında ve olanak varsa yerinde kutlamak ve anmak üzere (örneğin; Çanakkale Milli Bilinç Kampı gibi) düzenlenen İzci kampı. Bu kamplarda seçilen tema egemen olsa da İzcilik kurallarına ve değerlerine uyum önceliklidir.

Temsilci Üyeler⁶⁸⁹ 21 Kasım 1989 tarihli ve 20349 sayılı Resmi Gazetede Gençlik ve Spor Genel Müdürlüğü tarafından yayınlanan Türkiye İzcilik Yönetmeliği'ne göre, Türkiye İzcilik Teşkilatı Genel Kurulu'nu oluşturan; Milli Savunma, İçişleri, Milli Eğitim, Sağlık, Ulaştırma, Tarım ve Köy İşleri, Kültür, Turizm Bakanlıkları, Türkiye Radyo Televizyon Kurumu, Yüksek Öğretim Kreş ve Yurtlar Kurumu Genel Müdürlüğü, Çevre Müsteşarlığı tarafından en az Müdür yardımcısı seviyesinde görevlendirilecek birer temsilci üye, Genel Müdürlükçe Gençlik ve Spor İl Müdürleri arasından seçilecek 10 temsilci ve Türkiye Spor Yazarları Derneğinden bir temsilci.

Ters Kazık Bağı⁶⁹⁰ Kamp veya açık hava etkinlikleri sırasında kesilmiş veya kuruyarak kopmuş bir ağacın ya da kalın ve ağır ağaç dalının sürüklenerek taşınması için bedeni üzerinde katlanarak çift kat yapılan halatın, ağacın/dalın çevresinde dolaştırıldıktan sonra bedeninin, katlanma sonucu oluşan kasadan geçirilip sıkılması biçiminde yapılan bağ. Taşıma Bağı olarak da bilinir. (İng: *girth hitch, cow hitch*).

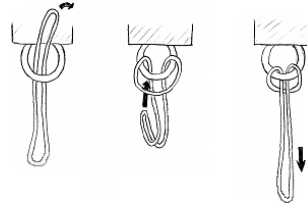

Tescil⁶⁹¹ 12 Ekim 1993 tarihli İzcilik Federasyonu İzci-Sporcu Tescil ve Vize Yönergesi'ne göre, bir İzcinin Türkiye İzcilik Federasyonunun etkinlik ve yarışmalarına katılabilmesi için Federasyona yapacağı kayıt işlemi, çocuk ve gençlerin vatandaşlık eğitimi, zihinsel, fiziksel ve kişilik gelişimi amacıyla İzci olarak örgütlenmesine olanak veren resmi izin. Günümüzde kullanılmamaktadır. (İng: *charter, registration*).

Tescil Yenileme⁶⁹² Bir İzci Grubu, Ünitesi, İzci Liderleri ve İzcilerinin, güncellenmiş gerekli bilgileri sunarak gerçekleştirdikleri yıllık yeniden kayıt süreci. (İng: *re-charter*).

Testere⁶⁹³ Ağaç ve diğer çeşitli malzemelerin kesimini hızlı ve kolay bir biçimde yapabilmek amacıyla tasarlanmış bir el aleti. (İng: *saw*).

Teşekkür Nişanı⁶⁹⁴ 21 Kasım 1989 tarihli ve 20349 sayılı Resmi Gazetede Gençlik ve Spor Genel Müdürlüğü tarafından yayınlanan Türkiye İzcilik Yönetmeliği'ne göre, İzciliğe üstün hizmet etmiş ve/veya destek sağlamış kişilere (İzci Lideri olmak koşul değildir), Merkez Teşkilatının önerisi üzerine Genel Müdürlük makamı oluru ile verilen, İzci Armasının (Başbakanlık Gençlik ve Spor Genel Müdürlüğü tarafından 1990 yılında yayınlanan Türkiye İzcileri Üniforma, Arma ve İşaretler Talimatı'na göre, Erkek İzciler için Erkek İzci Armasının, Kız İzciler için Kız İzci Armasının) çevresinde "Teşekkür" yazılı, 5 cm. çapında metal ödül. Nişan, yapılan değerlendirmeye göre bronz, gümüş ve altın olmak üzere 3 türdür. İzci üniformasına, 1x3 cm. boyutunda, haki renkli kumaş üzerine yeşil renkte işlenmiş yoma bağı şeklindeki eşidi takılır.

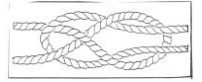

Teşkilat Bayrağı⁶⁹⁵ Başbakanlık Gençlik ve Spor Genel Müdürlüğü tarafından 1990 yılında yayınlanan Türkiye İzcileri Üniforma, Arma ve İşaretler Talimatı'na göre, 100x150 cm. boyutlarında, üzerinde Türkiye İzcileri Teşkilatı arması çift taraflı olarak yer alan bayrak.

Tinsel Gelişim⁶⁹⁶ İzcilerin ruhsal gelişimine katkı sağlayan, ancak din ve inançla ilgili kararların kesinlikle her İzci'nin ailesine bırakıldığı eğitsel düzenleme. Çocuk ve gencin yaşamına yön veren ve onun günlük yaşantısına yansıyan içsel duyguları keşfetmesi, ulusunun tinsel kalıtını (manevi mirasını) daha iyi öğrenmesi ve anlaması, başkalarının farklı inanç seçimlerine saygı göstermeyi öğrenmesi. İçsel Gelişim veya Manevi Gelişim/Gelişme olarak da bilinir. (İng: *spiritual growth*).

Toplantı⁶⁹⁷ Birden çok kimsenin belli bir amaçla bir araya gelmesine yönelik bir gereksinime göre, gündemde bulunan konuları görüşmek veya daha önce belirlenmiş bir eylemi birlikte gerçekleştirmek için aynı amaca hizmet eden ilgililerin katılımıyla yapılan birleşim. (İng: *meeting*).

Toplardamar Kanaması⁶⁹⁸ Kanın, koyu kırmızı renkte olup vücuttan yavaşça sızarak ve yayılarak aktığı, en kısa zamanda tampon uygulanarak kanamanın durdurulması gereken dış kanama. Venöz Kanaması olarak da bilinir. (İng: *venous bleed*).

Toplumsal Gelişim⁶⁹⁹ Çocuk ve gencin başkalarıyla dayanışma ruhunun ve başkalarını yönlendirmek de dahil birlikte iş görme yetisinin geliştirilmesi. Sosyal Gelişim olarak da bilinir.

Topuz Sancağı⁷⁰⁰ Deniz İzcilerinin açık hava etkinlikleri sırasında Türk Bayrağını kolayca çekmek/indirmek olanağı bulamadıkları yerde, ulusal bayrağı uygun biçimde katlayıp, kolay kopan ince bir iplikle Paket Bağı yöntemiyle bağladıktan sonra yukarıya çektikleri yerde, bayrağın bağlı olduğu ince halatı hızla çekerek Türk Bayrağının bir anda açılmasını sağladıkları yöntem. (İng: *fold and fly flag*).

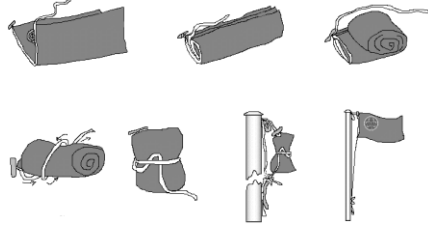

Tozluks⁷⁰¹ Yaz dönemi yürüyüşlerinde doğadaki aşırı tozun yanı sıra kene gibi zararlı böceklerden korunmak ve kışın derin karla kaplı ortamda ayakkabı içine ve paçadan bacak bölgesine kar girmesini ve ayakların ıslanmasını önlemek üzere, ayakkabı bileğinden diz hizasına kadar örtme sağlayan koruyucu kılıf. Tozluks, naylon çöp torbası ve koli bandı kullanarak da yapılabilir. (İng: *spat*).



Tören Kıyafeti⁷⁰² Başbakanlık Gençlik ve Spor Genel Müdürlüğü tarafından 1990 yılında yayınlanan Türkiye İzcileri Üniforma, Arma ve İşaretler Talimatı'na göre, İzci Liderlerinin geçit töreni, andıçme töreni ve bunlara benzer diğer resmi törenlerde giydikleri kıyafet.

Trakya İzciler Birliği Federasyonu (TİB)⁷⁰³ 2014 yılında kurulmuş, WOIS ve ISVG üyesi, tam özerk dernekler federasyonu.

Tüm İzciler Federasyonu (TİFED)⁷⁰⁴ 2021 yılında kurulmuş, tam özerk dernekler federasyonu.

Türk Cevizi Fular Bağı⁷⁰⁵ Uzman Lider Eğitimini/Tahta İşareti Eğitimini başarıyla tamamlamış yetişkin İzci Lideri tarafından takılan, ince deri şeritten Türk cevizi olarak adlandırılan özel bir biçimde örülerek yapılmış fular bağı. Uzman Lider Fular Bağı veya Gilwell Fular bağı olarak da bilinir. (İng: *Turks head woggle*, *Gilwell woggle*).

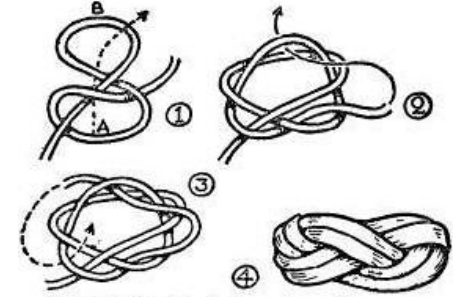

Türk İzciler Birliği⁷⁰⁶ 16 Nisan 1949 tarihinde Milli Eğitim Bakanlığı Talim Terbiye Kurulunun 30 sayılı kararıyla yayınlanan Erkek İzciler Yönetmeliği'ne göre, bütün Alayların birleşmesiyle oluşan, ve komutanı Baş İzci olan İzci birliği. Günümüzde kullanılmamaktadır.

Türkiye Genç Dernekleri⁷⁰⁷ 3 Ocak 1924 tarihinde Başbakanlığa sunulan yasa teklifine göre kurulması önerilen, İzci ve keşşafçılardan oluşan teşkilat.

Türkiye İzci Liderleri Araştırma Komisyonu (TİLAK)⁷⁰⁸ Türkiye İzciler Birliği (TİB) döneminde, 8-9 Nisan 1978 tarihinde yapılan 1. İzci Liderleri toplantısında kurulan, yeni İzcilik anlayışı, bu doğrultuda örgütlenme ve eğitim sistemi oluşturulmasına yönelik çalışma yapması tasarlanan fakat ikinci toplantıda bir araya gelemeyip dağılan özel kurul.

Türkiye İzciler Birliği (TİB)⁷⁰⁹ 5 Eylül 1955 tarihinde kurulan, okul dışı İzcilik etkinliklerinin düzenlenmesinde ilk rolü oynayan İzcilik derneği. Daha sonra Türkiye İzciler Birliği Cemiyeti/Derneği adını almış ve 12 Eylül 1980'de kapatılmıştır.



Türkiye İzcileri Program ve Eğitim Komisyonu⁷¹⁰ 21 Kasım 1989 tarihli ve 20349 sayılı Resmi Gazetede Gençlik ve Spor Genel Müdürlüğü tarafından yayınlanan Türkiye İzcilik Yönetmeliği'ne göre, Gençlik ve Spor Genel Müdürü ve ilgili Genel Müdür Yardımcısı, Baş İzci ve Yardımcısı, Gençlik Hizmetleri Daire Başkanı, İzcilik Şube Müdürleri, Dış İlişkiler Sorumlusu ile Genel Müdür tarafından belirlenen 2 uzmandan oluşan, 16 Mayıs 1992 tarihinde Milli Eğitim Bakanlığı Talim Terbiye Kurulunun 21230 sayılı kararıyla yayınlanan Örgün ve Yaygın Eğitim Kurumları İzcilik Yönetmeliği'ne göre ise, Daire Başkanı, Baş İzci, Baş İzci Yardımcısı, İzcilik Şube Müdürleri ile Daire Başkanı tarafından belirlenen üyelerden oluşan, İzcilik faaliyetlerinin programlanması, uygulanması, geliştirilmesi ve denetlenmesi konularında görevli üst İzcilik kurulu.

Türkiye İzcileri Yönetmeliği⁷¹¹ 21 Haziran 1968 tarihinde Milli Eğitim Bakanlığı Talim Terbiye Kurulunun 12930 sayılı kararıyla yayınlanan yönetmelik. Günümüzde yürürlükte değildir.

Türkiye İzcilik Teşkilatı Genel Kurulu⁷¹² 21 Kasım 1989 tarihli ve 20349 sayılı Resmi Gazetede Gençlik ve Spor Genel Müdürlüğü tarafından yayınlanan Türkiye İzcilik Yönetmeliği'ne göre, doğal üyelerden, temsilci üyelerden ve çağrılı üyelerden oluşan en üst İzcilik kurulu.



U

Ulusal İzci Jamboreesi⁷¹³ İzcilik Merkez Teşkilatı veya benzer bir üst düzey İzcilik birimi tarafından, ulusal boyutta, tüm İzci Grup ve Ünitelerinin katılımına açık olarak yılda bir kez tasarlanan, uzun süreli İzci Kampı. (İng: *national scout jamboree*).

Ulusal İzci Kampı⁷¹⁴ Ulusal İzcilik Kurulu tarafından deniz/göl kıyısı, dağ veya turistik/tarihi nitelikli kapalı tesislerde ya da benzer alanlarda çadırılı olarak düzenlenen, yılı içinde uygulanan İzcilik etkinliklerinde dikkat çeken, göz dolduran İzci Ünite ve Gruplarının öncelikle çağırıldığı, genel katılımlı ve uzun süreli kamp. (İng: *national scout camp*).

Ulusal İzci Kampı Standartları⁷¹⁵ İzci Kampları ile İzcilerin yararlandıkları tesislerde ve bu gibi tesislerde görevli personel tarafından yerine getirilen sağlık ve güvenlik uygulamalarının oluşturulmasına ve geliştirilmesine yönelik olarak her düzeydeki İzcilik yönetimi tarafından hazırlanacak program, alınacak önlemler ve uygulanacak kurallar/yöntemler bütünü. (İng: *national standard camp rating*).

Ulusal İzcilik Kurulu⁷¹⁶ 7 Mart 1968 tarihinde Milli Eğitim Bakanlığı Talim Terbiye Kurulunun 63 sayılı kararıyla yayınlanan Türkiye İzcileri Yönetmeliği'ne göre, Baş İzci, 2 Baş İzci Yardımcısı, 7 asıl üye ile Beden Eğitimi ve İzcilik Müdürü, İzcilik Şube Müdüründen oluşan, Baş İzcinin başkanlık ettiği ve yılda en az iki defa toplanan kurul. Milli İzcilik Kurulu olarak da bilinir. (İng: *national scouting council*).

Ulusal İzcilik Kurulu Yönetim Kurulu⁷¹⁷ Üyeleri seçimle belirlenen ve ülke İzciliğinin en üst yönetim ve ulusal icra organı.

Ulusal İzcilik Müzesi⁷¹⁸ Ülkemizde İzciliğin uygulanmaya başladığı ilk günlerden bu yana kullanılmış İzcilik gereçlerinin, giysilerin ve takıların, armaların, yürürlüğe alınmış İzcilik yayınlarının, İzcilik temalı pul, özel gün zarfı ve paraların, İzcilik tarihimizde önemli yer tutan kişi ve etkinliklerin fotoğraflarının, çizimlerinin ve sulu boya ya da yağlı boya resim koleksiyonlarının sergilendiği tesis. (İng: *national scouting museum*).

Ulusal İzcilik Politikası⁷¹⁹ Ulusal İzcilik Kurulu tarafından Anayasa'ya uyumlu olarak belirlenen, İzcilik eğitim ve etkinliklerinin tasarlanıp uygulanmasına yönelik ulusal eylem planı. (İng: *national scouting policy*).

Uluslararası İzci Kampı⁷²⁰ Dünya İzcilik Bürosu ya da Bölgesel İzcilik Büroları tarafından doğrudan düzenlenen ve Dünya İzcilik Teşkilatına üye ülkelerin İzcilerinin çağırıldığı, İzcilerin uluslararası düzeyde dostluk ve kardeşlik duygularının pekiştirildiği, kültürel ve sosyal etkinliklerin yoğun olarak uygulandığı uzun süreli kamp. (İng: *international scout camp*).

Uyku Tulumu⁷²¹ İzcinin açık havada dış ortamda uyuması gereken durumlarda kullanması için hafif, katlanarak taşınabilir yatak olarak işlev gören, bir tulum biçiminde yapılmış ve bir fermuarla kapatılabilen, hafif fakat yeterince yalıtımlı yorgan yapısında örtü. (İng: *sleeping bag*).



Uzman Lider⁷²² İki tahta işaret sertifikasına sahip yetişkin İzci Lideri.

Uzman Lider Eğitimi⁷²³ Lider Temel Eğitimi almış bir yetişkin İzci Liderinin, İzcilik programı ve uygulamaları hakkındaki bilgilerini güncellemek, arttırmak ve İzcilik Hareketine/Akımına daha fazla destek sağlamak için düzenlenmiş ileri düzey akademik eğitim. Ülkemizde ilk Uzman Lider Eğitimi, 15-26 Eylül 1954 tarihleri arasında Buca/İzmir'de açılmıştır. Tahta İşareti Eğitimi veya Wood-Badge Kursu olarak da bilinir. (İng: *wood badge training*).

Uzman Lider Fular Bağı⁷²⁴ Uzman Lider Eğitimi/Tahta İşareti Eğitimi başarıyla tamamlamış yetişkin İzci Lideri tarafından takılan, ince deri şeritten Türk cevizi olarak adlandırılan özel bir biçimde örülerek yapılmış fular bağı. Gilwell Fular Bağı veya Türk Cevizi Fular bağı olarak da bilinir. (İng: *Turks head woggle, Gilwell woggle*).

Uzman Lideri Fuları⁷²⁵ Uzman Lider

Eğitimine/Tahta İşareti Eğitimine (wood-badge) katılan İzci Liderleri tarafından geleneksel olarak kullanılan, geniş iç alanı alçak gönüllülüğün rengi olan pembemsi gri, dış hattı dostluğun sıcaklığını simgeleyen kırmızı renkte ve üçgenin tepe kısmında küçük bir McLaren tartanı (ekose parçası) bulunan özel fular. Gilwell Fuları olarak da bilinir. (İng: *Gilwell neckerchief*).



Uzman Liderlik Düzeyi⁷²⁶ Dünya çapında yaygın olarak kabul görmüş, bilgi/beceri düzeyi tahta işaretle tanıtılan, yetişkin İzci Lideri niteliği. (İng: *wood badge*).

Uzmanlık Çalışması⁷²⁷ İzcilerin aile ve arkadaşlarıyla birlikte oldukları olağan yaşamın akışına farklı ve yapıcı bir bakış açısı yaratıp, genişletmelerine yönelik, İzci ve Ergin İzci yaş basamakları için zorluk derecesi farklı olarak önceden tanımlanmış konularda belirlenmiş gereklilikleri yerine getirerek beceri kazanmalarına yardımcı olmak üzere yaptıkları özel çalışma. Söz konusu çalışmaların adlandırılmasında kullanılan "Uzmanlık" düzeyi, İzci çocuk ve gencin yaş basamağına uygun değerlendirilmeli, profesyonel veya akademik düzeyi göstermediği unutulmamalı. (İng: *experience areas*).

Uzmanlık İşareti⁷²⁸ İzcilerin yaşama bakış açılarını genişletmelerine ve beceri kazanmalarına yardımcı olmak üzere yaptıkları özel çalışmada belirlenmiş gereklilikleri yerine getirmelerinin karşılığı olarak İzciye ödül olarak verilen, 21 Haziran 1968 tarihinde Milli Eğitim Bakanlığı Talim Terbiye Kurulunun 12930 sayılı kararıyla yayınlanan yönetmeliğe göre, 3 cm. çapında daire biçimli koyu yeşil zemin üzerine sarı iplikle işlenmiş (Başbakanlık Gençlik ve Spor Genel Müdürlüğü tarafından 1990 yılında yayınlanan Türkiye İzcileri Üniforma, Arma ve İşaretler Talimatı'na göre, gömlek veya kazağın sağ koluna, omuz dikişi ile dirsek arasına dikilen) ödül işareti. (İng: *merit badge*).

Uzmanlık Kursu⁷²⁹ 21 Kasım 1989 tarihli ve 20349 sayılı Resmi Gazetede Gençlik ve Spor Genel Müdürlüğü tarafından yayınlanan Türkiye İzcilik Yönetmeliği'ne göre, İzcilik Merkez Teşkilatı tarafından gereksinim olduğunda açılan özel İzci Lideri kursu.

Uzun Hizmet Nişanı⁷³⁰ 21 Kasım

1989 tarihli ve 20349 sayılı Resmî Gazetede Gençlik ve Spor Genel Müdürlüğü tarafından yayınlanan Türkiye İzcilik Yönetmeliği'ne göre, 15 yıldan fazla Kümebaşılık, Oymakbaşılık ve Ocakbaşılık yapmış İzci Liderleri ile İl İzci Kurulunda ve Merkez Teşkilatında çalışmış olanlara verilen (Başbakanlık Gençlik ve Spor Genel Müdürlüğü tarafından 1990 yılında yayınlanan Türkiye İzcileri Üniforma, Arma ve İşaretler Talimatı'na göre, 1x3 cm. boyutunda) ödül. 21 Haziran 1968 tarihinde Milli Eğitim Bakanlığı Talim Terbiye Kurulunun 12930 sayılı kararıyla yayınlanan Türkiye İzcileri Yönetmeliği'ne göre, bu nişan, 15 yıllık hizmet süresi için hâkî renkte kumaş üzerine beyaz renkte, 20 yıllık hizmet süresi için yeşil renkte ve 25 yıllık hizmet süresi için de kırmızı renkte işlenmiş kropi bağı görüntüsü içerir.

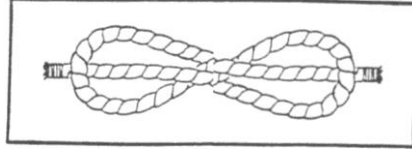

Uzun Süreli Kamp⁷³¹ Açık havada art arda beş veya daha fazla gün ve geceden oluşan kamp deneyimi. (İng: long-term camping).

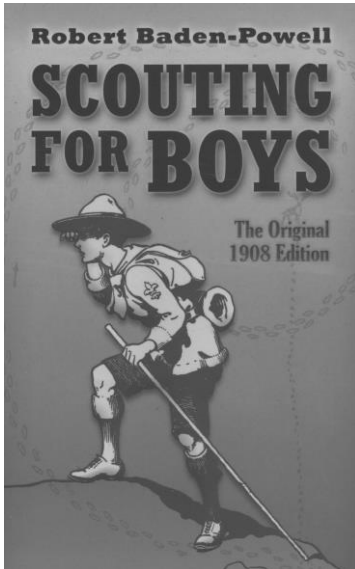

Ü

Üç Tahta İşareti⁷³² Uzman Lider Eğitimini/Tahta İşareti Eğitimini (wood-badge) başarıyla tamamladıktan sonra Lider Eğitimci Yardımcısı olarak görev alan İzci Liderlerine verilen özel tanıtım/ödül göstergesi boncuklar. (İng: three Wood-Badge beads).



Üç Tahta İşareti Lider⁷³³ Uzman Lider Eğitimini/Tahta İşareti Eğitimini (wood-badge) yöneten İzci Lideri Eğitimcisine idari konular ile eğitimlerin sunulmasında yardımcı olan ve üç tahta işareti takan İzci Lideri. Lider Eğitimcisi Yardımcısı olarak da bilinir. (İng: assistant leader trainer).

Üç Tahtalı Lider Eğitimcisi Yardımcısı Rütbe İşareti⁷³⁴ 1996 tarihinde İzcilik Federasyonu tarafından 3 numaralı yayın olarak yayınlanan İzci Liderliği Temel Kurs Rehberi'ne göre, turuncu (portakal) renginde fular.

Üç Yapraklı Yonca⁷³⁵ Üç yapraklı yoncadaki her yaprağın, İzci Sözü'nün her bir bölümünü temsil etmek üzere anlamlandırılmış Kız İzci tanıtım sembolü. (İng: girl scout trefoil).

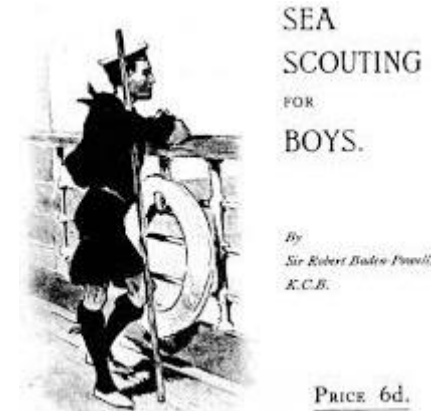

Üçlü Yanlama Bağlaması⁷³⁶ Üç sırtığın,

sonuçta elde edilmesi tasarlanan kullanım biçimine bağlı olarak birbirine bağlanması gerektiği durumlarda kullanılan, sırtıkların birbiri yanına (yan yana) yatırılmalarından sonra, dış tarafta kalan herhangi birinin üzerinde atılacak bir kazık bağı ile başlatılan ve daha sonra halatın, her sırtığın üzerinden ve altından (sekiz biçiminde sarma gibi) düzgün (yan yana olacak) biçimde ve yeterince (olağan koşullarda sekiz kez) sarılması ve son aşamada da sırtıklar, bir uçlarında yapılan bağlama işleminden sonra, diğer uçları açışal olarak ayrılıp kullanılacaksa, sarma işlevinden sonra halatın, sırtıklar arasından geçirilip, sarılmış bölümü sıkıştırarak biçimde 2-3 kez yeniden sarılması ve gerekli sağlamlığın sağlandığına inanıldığında bağlama işleminin, yine bir kazık bağı ile ortada kalan sırtığın üzerinde sonlandırıldığı bağlama yöntemi. Diğer bir yöntem olarak; bağlama işlemine kazık bağıyla başlamaksızın, sarma yapılır ve halatın her iki çıması, sırtıklar arasındaki halatların üzerinden 1-2 kez sağlamaştırma sarması yapıldıktan sonra, ortadaki sırtığın üzerinde bir camadan bağı ile sıkıca bağlanır. (İng: tripod lashing).

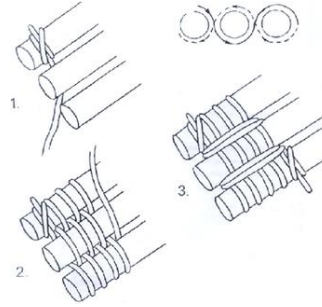

Üçüncü Derece Yanık⁷³⁷ Cilt ve cilt altı dokularda, bazı ağır vakalarda kemiklerde bile harabiyet oluşmasına neden olan, yanık yüzeyde renk değişimi görülen ve iyileşmesi uzun zaman gerektiren ileri derece yanık. Sinir uçlarının zarar görmesi durumunda şiddetli ağrı bile olmayabilir. (İng: third-degree burn, full-thickness burn).

Üniforma⁷³⁸ İzci ve İzci Liderleri tarafından giyilen, resmi giysi ve bu giysiyi tamamlayan şapka, ayakkabı, kemer vb. gibi giyim gereçleri. (İng: uniform).

Ünite⁷³⁹ En az 2 veya 3 İzci birliğinden (Öbek, Oba veya Ekip) oluşan ve yaş basamağına uygun eğitimli bir yetişkin İzci Lideri (Kümebaşı, Oymakbaşı, Ocakbaşı) tarafından yönetilen, katılımcı İzcilerin buldukları yaş basamağına göre Küme, Oymak veya Ocak olarak adlandırılan, temel İzci birliği. (İng: scout unit).

Ünite Çalıştırmayan Lider Rütbe İşareti⁷⁴⁰ Başbakanlık Gençlik ve Spor Genel Müdürlüğü tarafından 1990 yılında yayınlanan Türkiye İzcileri Üniforma, Arma ve İşaretler Talimatı'na göre, Ünite çalıştırmayan Tahta İşaretli ve Altın Yoncalı İzci Liderleri tarafından takılan kırmızı (al) renkte fular.

Ünite Flaması⁷⁴¹ Başbakanlık Gençlik ve Spor Genel Müdürlüğü tarafından 1990 yılında yayınlanan Türkiye İzcileri Üniforma, Arma ve İşaretler Talimatı'na göre ise göndere değen kenarı 70 cm. diğer kenarları 105 cm. olan üçgen biçimli Küme/Oymak/Ocak Flaması.



Ünite Genel Kurulu⁷⁴² Bir İzci Ünitesinde İzcilik programının uygulanması sürecinde Ünite Liderine gözetim, yardım ve rehberlik sağlayan, Ünite Lideri tarafından talep edilen gerekli kaynakları sağlamaktan sorumlu olarak, İzci Ünitesinde görevli yetişkin İzci Liderlerinden, İzcilik Gönüllülerinden ve Koruyucu Kurul üyelerinden oluşan, kurul. (İng: troop committee).

Ünite Kampı⁷⁴³ Bir İzci Ünitesinin (Küme, Oymak, Ocak), uygulamakta olduğu İzcilik çalışmaları bağlamında, İzcilerin kampçılık deneyimi kazanmaları ve eğitilmeleri amacıyla, açık havada uzun süreli ve yatılı olarak tasarlanan İzci Kampı. Ülkemizde ilk Ünite kampı, 21-31 Temmuz 1914 tarihleri arasında İstanbul Sultanisi Oymakbeyi Ahmed Robenson tarafından Kilyos'ta yapılmıştır. (İng: troop camp).

Ünite Lideri⁷⁴⁴ Ünite Genel Kurulu'na liderlik eden ve dengeli bir İzcilik Programının sürdürülmesinden sorumlu olan İzci Lideri. (İng: unit leader).

Ünite Numarası⁷⁴⁵ 21 Haziran 1968 tarihinde Milli Eğitim Bakanlığı Talim Terbiye Kurulunun 12930 sayılı kararıyla yayınlanan Türkiye İzcileri Yönetmeliği'ne göre, İl İşaretinin 3 cm. altına dikilen, 3x4 cm. boyutlarında kırmızı renkli zemin üzerine işlenmiş Küme, Oymak veya Ocağın tescil numarası. Küme, Oymak, Ocak Numarası olarak da bilinir. Günümüzde kullanılmamaktadır. (İng: unit numeral emblem).



Ünite Tescili⁷⁴⁶ 12 Ekim 1993 tarihli İzcilik Federasyonu İzci-Sporcu Tescil ve Vize Yönergesi'ne göre, bir İzci Ünitesinin Türkiye İzcilik Federasyonu ve İzcilik İl Temsilciliği tarafından düzenlenen etkinliklere katılabilmesi için Gençlik ve Spor İl Müdürlüğüne yaptıracağı kayıt işlemi Günümüzde kullanılmamaktadır.

Üstün Hizmet Nişanı⁷⁴⁷ İzciliğe etkin, yararlı ve sürekli katkılarından dolayı, İzcilik dışı kişilere verilen bir ödül. (İng: *distinguished service award*).



V

Vardiya⁷⁴⁸ Bir Deniz İzci Gemisi bünyesinde, her biri 4-6 Reis veya 6-8 Levent Deniz İzcisinden, yalnızca yaşa göre değil, bilgi/beceri düzeyine göre oluşturulmuş, genel İzcilik uygulamalarında Oba'nın eşdeğeri olan işlevsel İzci birliği.

Vardiya Kıdemlisi⁷⁴⁹ Reis ve Levent'lerden oluşturulan her vardiyada seçimle görevlendirilen, vardiyanın idari yönetiminden Vardiya Korsanı'na karşı sorumlu genç Deniz İzci Lideri.

Vardiya Korsanı⁷⁵⁰ Deniz İzci Gemisini oluşturan Vardiyaların yönetiminden, Deniz İzcilerinin gözetim ve yönlendirilmesinde Baş Korsana karşı sorumlu, henüz Deniz İzci Lideri olmamış ancak genç Deniz İzci Lideri olarak görevlendirilebilecek bilgi ve beceriye sahip, en üst aşamaya ulaşmış Deniz İzcisi.

Veda Valsi⁷⁵¹ Bir İzci kampında bütün Obaların Kamp Ateşi çevresinde yerlerini almaları üzerine Kamp Müdürü veya en kıdemli İzci Lideri tarafından yapılan Ateş Duasından sonra, çember oluşturan İzcilerin kolları önde çapraz olarak kol kola girip, ayakları da birbirine dayanacak biçimde, oldukları yerde hep birlikte sağa ve sola sallanarak yaptıkları dans gösterisi (Ateş Rondu) sırasında söyledikleri vals müziği. (İng: *campfire closing song*).



Veli İzin Belgesi⁷⁵² 12 Ekim 1993 tarihli İzcilik Federasyonu İzci-Sporcu Tescil ve Vize Yönergesi'ne göre, reşit olmayan İzcinin kayıt ve tescil yaptırabilmesi için velisi tarafından düzenlenip imzalanan izin belgesi.

Venöz Kanaması⁷⁵³ Kanın, koyu kırmızı renkte olup vücuttan yavaşça sızarak ve yayılarak aktığı, en kısa zamanda tampon uygulanarak kanamanın durdurulması gereken dış kanama. Toplardamar Kanaması olarak da bilinir. (İng: *venous bleed*).

Vig-Vag⁷⁵⁴ Birbirinin görüş mesafesi içerisinde konuşlanmış İzci Kampları arasında görünür yöntemle iletişim kurmak üzere, büyük boyutlu tek İşaret Flamasının, kullanıcı İzcinin sol tarafında yere paralel tutulduğunda hat, sağ tarafında yere paralel tutulduğunda ise nokta olarak anlaşılacak biçimde, Mors alfabesine göre yapılan haberleşme biçimi. (İng: wigwag).



Vis Komodor⁷⁵⁵ Deniz İzci Filosu Komodoruna yardımcı olmak ve gerektiğinde Komodor görevlerini geçici olarak üstlenmek üzere görevlendirilen, Deniz İzciliği uygulamalarında Genel İzcilik ve Deniz İzciliği ile ilgili tüm kuramsal ve uygulamalı eğitimleri almış, en az yüksek okul bitirmiş, 21 yaşından büyük yetişkin Deniz İzci Lideri.

Vize İşlemi⁷⁵⁶ 12 Ekim 1993 tarihli İzcilik Federasyonu İzci-Sporcu Tescil ve Vize Yönergesi'ne göre, İzcilik eğitim ve etkinliklerine katılacak İzcilerin her yıl lisanslarına uygulamaları gereken resmi geçerlik onayı. Günümüzde kullanılmamaktadır.

Volta⁷⁵⁷ Halatların herhangi bir yere veya kendi bedeni üzerine bir defa sarılması işlemi.



W

Wood-Badge Kursu⁷⁵⁸ İzcilerin yaş basamaklarına uygun Kümebaşı, Oymakbaşı ve/veya Ocakbaşı Kursunda başarılı olmuş ve bu yaş basamaklarındaki İzci örgütlenmelerinde görev almış bir yetişkin İzci Liderinin, İzcilik programı ve uygulamaları hakkındaki bilgilerini güncellemek, arttırmak ve İzcilik Hareketine/Akımına daha fazla destek sağlamak için katıldığı ileri düzey ulusal/uluslararası akademik eğitim. Ülkemizde ilk Uzman Lider Eğitimi, 15-26 Eylül 1954 tarihleri arasında Buca/İzmir'de açılmıştır. Tahta İşareti Eğitimi veya Tahta İşareti Eğitimi olarak da bilinir. (İng: wood badge training).

Wood-Badge Nişanı⁷⁵⁹ 21 Kasım 1989 tarihli ve 20349 sayılı Resmi Gazetede Gençlik ve Spor Genel Müdürlüğü tarafından yayınlanan Türkiye İzcilik Yönetmeliği'ne göre, uluslararası kurallar uyarınca, Uzman Lider Eğitimi/Tahta İşareti Eğitimi başarıyla tamamlayan İzci Liderlerine verilen ince deriden Türk Cevizi yöntemiyle örülmüş fular bağı (woggle), tahta işaretler (wood-badge tahtaları) ve Gilwel fuları üçlüsü.

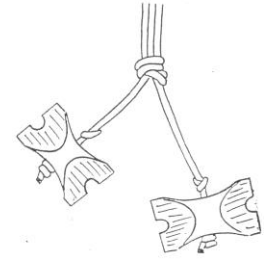

Y

Yağış⁷⁶⁰ Bulutu oluşturan su damlacıkları, buz kristalleri vb. gibi parçacıkların, havada asılı kalamayacak kadar ağırlaşmalarında yeryüzüne düşmeleri. Yağış eylemi, dolu, yağmur, don yağmuru, sulu kar veya kar gibi değişik biçimlerde gerçekleşir.

Yağmur⁷⁶¹ Bulut içindeki su damlacıklarının büyüyerek, artık bulut bünyesinde kalamayacak kadar ağırlaşmaları ve sonunda yeryüzüne dökülmeleri eylemi. (İng: rain).

Yağmurluk⁷⁶² İzcilerin rüzgar ve yağmurdan korunmak için giydikleri, ince sentetik malzemeden yapılmış, su geçirmez özellikli üst giysisi. (İng: raincoat).

Yakın Boğulma⁷⁶³ Suda boğulma sonucunda yapay solunum yöntemleriyle yeniden canlandırılmış kişinin, sualtında oluşan boğulma veya sonradan uygulanan canlandırma sırasında, akciğerinde uyum bozukluğu oluşması nedeniyle saatler sonra yeniden boğularak ölmesi. (İng: near drowning).

Yamak⁷⁶⁴ Osmanlı İzci Ocağı İç Nizamnamesine göre, Ocak'ta, Oymak'ın buyrukçusu Bey'in yaveri olan 3-6 İzci Liderinden biri. Günümüzde kullanılmamaktadır.

Yan Kamp⁷⁶⁵ Genellikle Jambore'de yaygın olarak kullanılan, büyük bir İzci Kampı alanının alt birimi. (İng: sub-camp).

Yansıtıcı Ateş⁷⁶⁶ Yanan ateşin bir tarafına, yansıtıcı olarak büyük boy yassı bir taş veya üst üste sıralanmış odunlar konularak hazırlanan, şişte et kızartmanın yanı sıra, çadır kapısından 2 metre uzakta düzenlenerek çadır içini ısıtmak amacıyla da kullanılabilen İzci ateşi. (İng: reflector fire, lean-to fire).



Yardımcı Koldaş⁷⁶⁷ Osmanlı İzci Ocağı İç Nizamnamesine göre, Ocak'a parasal olarak destek sağlayan İzcilik Gönüllüsü üye. Günümüzde kullanılmamaktadır.

Yaş Basamağı⁷⁶⁸ İzcilerin yaşlarına göre sınıflandırıldığı düzenleme.

Yavrukurt⁷⁶⁹ 21 Haziran 1968 tarihinde Milli Eğitim Bakanlığı Talim Terbiye Kurulunun 12930 sayılı kararıyla yayınlanan Türkiye İzcileri Yönetmeliği'ne göre 8-11 yaş arasındaki çocuklar için, 21 Kasım 1989 tarihli ve 20349 sayılı Resmi Gazetede Gençlik ve Spor Genel Müdürlüğü tarafından yayınlanan Türkiye İzcilik Yönetmeliği'ne göre de 7-11 yaş arasındaki çocuklar için, Anadolu İzcilik Federasyonu (AİF) bünyesinde ise 6-10 yaş arasında uygulanan Küçük İzci basamağı. (İng: cub scout).

Yavrukurt Ajan Kursu⁷⁷⁰ 16 Temmuz 1938 tarihli 3961 sayılı Resmi Gazetede yayınlanan 3530 sayılı Beden Terbiyesi Umum Müdürlüğü Kanununa göre açılan Branş Kursu. Günümüzde kullanılmamaktadır.

Yavrukurt Andı⁷⁷¹ 11 Temmuz 1952 tarihinde Milli Eğitim Bakanlığı Talim Terbiye Kurulunun 84 sayılı kararıyla yayınlanan Kız İzciler Yönetmeliğinde yer alan ve "söz veririm" biçiminde sonlanan, ancak 21 Haziran 1968 tarihinde Milli Eğitim Bakanlığı Talim Terbiye Kurulunun 12930 sayılı kararıyla yayınlanan Türkiye İzcileri Yönetmeliği'ne göre "and içerim" biçiminde sonlanan, Küçük İzci yemini. Günümüzde kullanılmamaktadır.

Yavrukurt Arması⁷⁷² 21 Haziran 1968 tarihinde Milli Eğitim Bakanlığı Talim Terbiye Kurulunun 12930 sayılı kararıyla yayınlanan Türkiye İzcileri Yönetmeliği'ne göre, gömleğin sol göğüs cebi üzerine takılan, 5 cm. kare kumaş içinde sarı zemin üzerine yerleştirilmiş kırmızı renkli kurt başı sembolü.



Yavrukurt Kümesi⁷⁷³ 21 Haziran 1968 tarihinde Milli Eğitim Bakanlığı Talim Terbiye Kurulunun 12930 sayılı kararıyla yayınlanan Türkiye İzcileri Yönetmeliği'ne göre, en az 12, en çok 24 Yavrukurttan oluşan, Başkurt yönetimindeki İzci birliği. (İng: cub scout pack).

Yavrukurt Parolası⁷⁷⁴ 7 Mart 1968 tarihinde Milli Eğitim Bakanlığı Talim Terbiye Kurulunun 63 sayılı kararıyla yayınlanan Türkiye İzcileri Yönetmeliği'ne göre, "Yavrukurt çok çalışır". (İng: cub scout motto).

Yavrukurt Selamı⁷⁷⁵ 16 Nisan 1949 tarihinde Milli Eğitim Bakanlığı Talim Terbiye Kurulunun 30 sayılı kararıyla yayınlanan Erkek İzciler Yönetmeliği'ne göre, sağ elin baş parmağı yüzük parmağı üzerine kavuşturulduktan, küçük parmak yumulduktan ve işaret parmağı ile orta parmak gergin ve açık olarak (yan yana değil) viziye kenarına götürülerek, 21 Haziran 1968 tarihinde Milli Eğitim Bakanlığı Talim Terbiye Kurulunun 12930 sayılı kararıyla yayınlanan Türkiye İzcileri Yönetmeliği'ne göre de baş açık ise parmakların omuz hizasına kadar kaldırılması biçiminde yapılan selamlama. Günümüzde kullanılmamaktadır. (İng: *cub scout salute/sign*).



Yavrukurt Türesi⁷⁷⁶ 16 Nisan 1949 tarihinde Milli Eğitim Bakanlığı Talim Terbiye Kurulunun 30 sayılı kararıyla yayınlanan Erkek İzciler Yönetmeliği ve 11 Temmuz 1952 tarihinde Milli Eğitim Bakanlığı Talim Terbiye Kurulunun 84 sayılı kararıyla yayınlanan Kız İzciler Yönetmeliğinde yer alan özel türe. Günümüzde kullanılmamaktadır. (İng: *cub scout law*).

Yaz Kampları⁷⁷⁷ 1996 tarihinde İzcilik Federasyonu tarafından 3 numaralı yayın olarak yayınlanan İzci Liderliği Temel Kurs Rehberi'ne göre, yıl içinde yapılan gezi ve hafta sonu kamplarında uygulanan yıllık çalışmaların sonucunda bir tür İzcilik ödülü olarak düzenlenen Ünite Kampı, Yöresel Kamp ve Ulusal kamp olarak 3 türde yapılan İzci kampları.

Yemek Barınağı⁷⁷⁸ İzciler tarafından yemek pişirmek ve birlikte yemek yemek için özel olarak kullanılan, yan tarafları açık, üstü çadır bezi veya uygun bir güneş ışını/yağmur geçirmeyen örtüyle kapalı barınak. (İng: *dining shelter*).



Yemek Takımı⁷⁷⁹ İzciler tarafından kullanılmak üzere; kırılmaz türde üretilmiş bir tabak, bir çorba kasesi, dayanıklı bir bardak, çatal ve kaşıktan oluşan yemek yeme donanımı. Bu bağlamda ölçekli bir bardağın seçilmesi, kamp yemeklerinin hazırlanmasına da yardımcı olur. (İng: *table service dishes set*).

Yerel İzci Kampı⁷⁸⁰ İl İzci Kurulu veya İzcilik İl Temsilciliği tarafından düzenlenen ve ildeki İzci Ünitelerin katıldığı, uzun süreli kapalı tesis veya açık havada çadırılı olarak yapılan kamp. Mahalli İzci Kampı ve Yöresel İzci Kampı olarak da bilinir. (İng: *local scout camp*).

Yerel İzci Kurulu⁷⁸¹ Belirlenmiş bir coğrafi bölgede uygulanacak İzcilik eğitim ve etkinliklerinden sorumlu olmak üzere yetkilendirilmiş idari organ. (İng: *local council, district committee*).

Yerel İzci Kurulu Başkanı⁷⁸² İzcilik uygulamalarının gerçekleştirildiği bir yerel bölgedeki tüm Yerel İzci Kurulu üyelerinin çalışmalarından sorumlu, gönüllü, yetişkin İzci Lideri. (İng: *chairpeople of the local council/district committee, district commissioner*).

Yerel İzci Kurulu İcra Kurulu⁷⁸³ Politika belirleme işleviyle görevli Yerel İzci Kurulu'nun yürütme organı. (İng: *local council executive board*).

Yerel İzcilik Örgütlenmesi Tanıtım Arması⁷⁸⁴ İzci ve İzci Liderlerinin yerleşik oldukları ve İzcilik uygulamalarını yaptıkları coğrafi bölgeyi belirtmek için giysilerine taktıkları kumaş arma. (İng: *district badge*).

Yerel İzcilik Temsilcisi⁷⁸⁵ Yerel İzci İcra Kurulu'nda görevli İzci Liderleri ve İzcilik Gönüllüleriyle birlikte çalışan, onlara danışmanlık yapan ve onları yöneten yetişkin İzci Lideri. (İng: *local scouting representative, district executive*).

Yetişkin Lider⁷⁸⁶ İzcilik Programına katılan çocuk ve gençlere verilen desteğin bir parçası olarak, İzcilerinin olanaklar elverdiğince en iyi sağlık durumunda, bilgi ve eğitim düzeyinde olmalarını sağlamak üzere, İzcilere karar verme, liderlik koçluğu ve bilge danışmanlık (mentorluk) yapma yoluyla, çocuk ve gençleri destekleyen yetişkin İzci Lideri. Uygulanan İzci Programı süresince yetişkin İzci Liderinin rolü, çocuk ve gençlere İzcilik yaşamlarında geleceğin liderleri olmaları için onları cesaretlendirmek ve onlara rehberlik etmektir. (İng: *scouter*).

Yetişkin Obası⁷⁸⁷ Bir Ünite Kampının tasarlama ve uygulama aşamalarında, İzcilere, bir Obanın nasıl çalışması gerektiğine yönelik iyi bir örnek oluşturmak üzere, yiyeceklerin planlanması, bu bağlamda alışverişin yapılması, yemeklerin pişirilmesi, hep birlikte yemek yenmesi ve genel uyumun sağlanması amacıyla yetişkinler tarafından oluşturulan özel Oba. Bu Obanın sürekliliği yoktur, genellikle Küçük İzcilerin katıldıkları İzci kamplarında destek sağlamaktadırlar. (İng: *adult patrol*).

Yetkin İzci⁷⁸⁸ 21 Haziran 1968 tarihinde Milli Eğitim Bakanlığı Talim Terbiye Kurulunun 12930 sayılı kararıyla yayınlanan Türkiye İzcileri Yönetmeliği'ne göre, İzci sınıfına kabul edildikten sonra 9 ay süreyle İzcilik çalışmalarını yapıp, başarılı olduğunu kanıtlamış İzci.

Yetkin İzci Arması⁷⁸⁹ 21 Haziran 1968 tarihinde Milli Eğitim Bakanlığı Talim Terbiye Kurulunun 12930 sayılı kararıyla yayınlanan Türkiye İzcileri Yönetmeliği'ne göre, Yetkin İzci sınıf çalışmalarını yapan İzcilerin sol kollarına taktıkları, alt kısmında bir camadan bağı bulunan, ince halat çemberiyle çevrili ve içinde büyük olarak "Y" harfi bulunan arma.



Yıldız Ateş⁷⁹⁰ Odunların yerde yıldız biçiminde çatılarak yakıldığı, çatılan odunların ara sıra uçlarından itilerek, ateşin sürekli yanmasının sağlandığı İzci ateşi. (İng: *star fire*).



Yıldız Gözlemi⁷⁹¹ İzci Kampında en az bir kez, havanın açık, yıldızların bolca ve net olarak görülebildiği bir gecede, tüm İzcilerin açık alanda sırt üstü yatarak, yıldızları gözlemedikleri ve bu sırada, yaşamlarıyla ilgili derin düşüncelere dalıp, iyi dileklerde buldukları, en fazla 1 saat süren özel etkinlik. Düşünce Saati veya Tefekkür Saati olarak da bilinir. (İng: *thinking hour, star observation*).

Yıllık Eğitim ve Etkinlik Planı⁷⁹² İzci Ünitesi tarafından hazırlanan, bir İzcilik Yılında uygulanacak eğitimler, etkinlikler, kamplar ve hizmet projelerinin teslim tarihleri de dahil, tüm eğitim ve etkinliklerin her ay için ayrı ve ayrıntılı dökümünü belirten yayın. (İng: *annual plan of work*).

Yıllık Planlama Toplantısı⁷⁹³ Ünite Liderinin rehberliğinde, gelecek yılın eğitim ve etkinliklerini tasarlamak üzere, genellikle ilkbahar döneminde yapılan toplantı. Yapılan bu plan daha sonra, yürürlükteki kural ve yönergelere uygun olduğunun onaylanması ve uygulama için gerek duyulan kaynakların sağlanabileceğinden emin olmak için Ünite Genel Kuruluna sunulur. (İng: *annual planning meeting*).

Yoma Bağı⁷⁹⁴ Farklı kalınlıktaki iki halatın birbirine eklenmesi için yapılan, halat çımaları yan yana getirilip birbiri üzerinde yarım volta alındıktan sonra çımaların, geriye doğru döndürülüp, yeniden yan yana getirilmesi ve altta kalan çımanın, üstteki çımanın üzerinden içeri doğru çekilerek tamamlanan bağ. Ekleme Düğümü veya Sol Sancak Bağı olarak da bilinir. (İng: *carrick bend*).



Yönlendirilmiş Etkinlik⁷⁹⁵ Konusu ve içeriği doğrudan yetişkin İzci Lideri tarafından seçilip hazırlanan ve yönetilen, genellikle kısa süreli, belirli ve sınırlı bir eğitsel hedefin gerçekleştirilmesi amacıyla tasarlanması gereken etkinlik. Bu yöntemle yapılacak etkinlik, İzci topluluğunun genel isteği ve katılımı söz konusu olduğunda ve/veya durağanlaşmış bir İzci topluluğunu harekete geçirmek için yapılmalı, sıklıkla başvurulmamalıdır. (İng: *directed activity*).

Yöresel İzci Kampı⁷⁹⁶ İl İzci Kurulu veya İzcilik İl Temsilciliği tarafından düzenlenen ve ildeki İzci Ünitelerin katıldığı, uzun süreli kapalı tesis veya açık havada çadırılı olarak yapılan kamp. Yerel İzci Kampı ve Yöresel İzci Kampı olarak da bilinir. (İng: *local scout camp*).

Yün İç Çamaşırı⁷⁹⁷ Soğuk hava koşullarında İzcileri soğuktan koruyan ve ıslandığında çabuk kuruyan uzun kollu ve uzun paçalı iç giysisi. (İng: *wool underwear*).

Z

Zihinsel Gelişim⁷⁹⁸ Çocuk ve gençte düşünme, yaratıcılık ve bilgiyi kullanma yetisinin geliştirilmesi. (*İng: mental development*).



İNGİLİZCE DİZİN

A

achievement	77
achievement badges	78
activity	216
activity badges	217
activity uniform	218
adult patrol	787
advancement	40, 229, 461, 643
agroscouting	677
air layer	270
air scout badge	269
air scouting	267
air scouts	268
Akela award	19
altocumulus	29
anchor	120
annual plan of work	792
annual planning meeting	793
arterial bleeding	38, 41
assistant group leader	255
assistant leader trainer	497, 733
assistant scoutmaster	347
assistant to cubmaster	70, 488
assistant to den chief	601
assistant to patrol leader	558
assistant to scout leader	590
assistant to venturer patrol leader	193
assistant to venturer scout leader	567
atmospheric pressure	44
attention sign	152
award ceremony	603
awning	243

B

backpack	644
badges	36

bandanna	55
basic adult leader training	503
bend	172
best wishes	320
bight	262
blanket	72
bleeding	429
blurry water	98
board of review	127
bone fracture	451
bowline hitch	222
bowline on a bight	104, 121, 324, 668
boy scout	211
boy scout insignia	212
BP campaign hat	95
bread bag	195
Brownsea island scout camp	97
bruise	122, 190
buddy check	527
buddy system	215
budget plan	100
buntline hitch	32, 236

C

cable	261
camp	410
camp badge	412
camp blanket	417, 427
camp chief	424
camp director	424
camp fireplace	426
camp gadgets	421
camp oven	418
camp ranger	148
camp shifts	425
camp treasure	420
campfire	413
campfire closing song	751
campfire pit	414
camping canopy	243

camping procedures	419
camporee	428
campout	410
campsite	411
canoe	430, 606
canteen	512
carrick bend	194, 655, 794
chair carry	632
chairpeople of the district committee	782
chairpeople of the local council	782
chart	266
charter	691
chief scout	60
cirrostratus	647
cirrus	648
closing ceremony	433
cloud	99
cloudy water	98
clove hitch	444
code flag	318
code of conduct	126
cold front	651
coma	465
commissioner	393
compass	617
consultant	125
contingency plan	47, 573
contributing activity	441
Coriolis force	467
council employee	380
council president	390
court of honor	603
cow hitch	679, 690
cracker barrel	656
cradle carry	475
cross	474
cross-ditch fire	39
cub scout	478, 769

cub scout law	776
cub scout motto	479, 774
cub scout pack	482, 773
cub scout salute	775
cub scout sign	775
cub scout unit	480
cubmaster	67, 487
cumulonimbus	490
cumulus	6

D

damper	357
day camp	257
den	596
den chief	599
den flag	597
dining shelter	778
directed activity	795
dislocation	118
distinguished service award	747
distress signal	314
district badge	784
district commissioner	782
district committee	781
district executive	785
do a good turn daily	277, 358, 360
drug	308
Dutch oven	339
duty roster	245
duty to god and country	674
duty to others	66
duty to self	446

E

ecchymosis	190
electric torch	197
emergency procedures	572
emotional development	168
executive board	285
experience areas	727

explain-demonstrate-guide- enable	7
eye	263
F	
fainting	73
family camp	17
fast start training	494
field signals	463
field trip	237
field uniform	622
figure-of-eight knot	473, 636
Filipino diagonal lashing	221
fireman's carry	319
first aid	312
first aid kit	313
five Wood-Badge beads	81
flag	74
flag break	76
flag ceremony	76
flaggers	75
flashlight	197
flask	512
fleur de lis	370
fly	112
fold and fly flag	700
food poisoning	238
fore and aft carry	311
four handed seat carry	165
four Wood-Badge beads	166
freeze	161
friendship knot	163
front	106
frost	159
full-thickness burn	737
G	
gateway	401
gazzetta	422
general assembly	235

Gilwell neckerchief	240, 725
Gilwell Park	241
Gilwell Park badge	242
Gilwell woggle	239, 705, 724
girl guide	455
girl scout	455
girl scout badge	456
girl scout trefoil	735
girth hitch	679, 690
gold trefoil award	28
good service award	321
good turn	322
good turn knot	276
gradient force	59
grommet	646
guide to safe scouting	397
guy line	110
H	
hail	158
half hitch	173, 528, 569
hatchet	332
hawser	261
health history form	628
health insurance	627
heat stroke	642
heater	113, 284
hematoma	274
hike	154, 272
human crutch carry	684
hypothermia	278
I	
ice storm	160
indaba	316
inspection	128, 683
intermediate camp	34
internal bleeding	268
internal hemorrhage	286

international leader trainer course	500
international scout camp	720
investiture ceremony	31, 373
J	
jamboree	399
jamboree emblem	400
jamboree-on-the-air	405
jamboree-on-the-internet	406
jamborette	402
Japanese square lashing	403
JIM	404
joint activity	535
JOTA	405
JOTI	406
K	
keyhole fire	275
knife	84
knot	107
knots	51
L	
ladder hitch	516
land breeze	437
lanyard	171
leader	493
leader trainer	167, 495
leadership	501
lean-to fire	766
leave no trace	323
left handshake	652
local council	781
local council executive board	783
local scout camp	506, 780, 796
local scouting representative	785
log cabin fire	54
long fire	45
long-term camping	731

loop	263
M	
mammatus	515
map	266
marline	315
marline hitch	146, 607
marshmallow	510
mat	511
McLaren tartan	514
medical shock	667
medicare	627
medicine	308
meeting	697
mental development	798
merit badge	728
methods of scouting	391, 396
monkey bridge	513
monthly scouting program	46
moot	208
morse code signs	533, 534
N	
national scout camp	714
national scout jamboree	713
national scouting council	532, 716
national scouting museum	718
national scouting policy	719
national standard camp rating	715
near drowning	763
necker	224
neckerchief	224
neckerchief slide	225
new-scout	9
new-scout patrol	12
NGO	649
night hiking	226
nimbostratus	536
non-governmental organization	649

Norwegian square lashing	537	postman bridge	613	scout group leader	253	scouting council	389
O		preliminary course	58, 96, 615	scout group leader rank patch	254	scouting family	378
oar	491	president of the association	105, 147	scout group registration	251	scouting for nature and the environment	117
opening ceremony	8	proficiency badges	78	scout hall	349	scouting movement	379, 387
oral report	686	project	614	scout handbook	336	scouting program	394
orienteering	575	purchase	608	scout handclasp	337, 364	scouting skills	77
orographic	124	purpose of scouting	374	scout hut	349	scouting values	375, 382, 388
outdoor activity	4	R		scout knife	334	scoutmaster	344, 352
outdoor event	4	raft	630	scout law	365	scoutmaster advanced training	498
outdoor program	5	rain	761	scout leader	588	scream	331
outdoor toilet	629	raincoat	762	scout leader basic training	503	scroggan	330
overhand knot	172	rank	40	scout leader on duty	538	sea breeze	145
P		re-charter	692	scout method	391, 396	sea scout	143
paddleboat	430, 606	recreation	621	scout motto	354	sea scout insignia	144
parcel lashing	607	reef knot	103, 162	scout mug	333	sea scout leader	138
patches	36	reflector fire	766	scout oath	327, 369	sea scout ship	131
patrol	540	regalia	618	scout oven	418	sea scout ship executive board	135
patrol activity	542	regional scout camp	94	scout patrol games	550	sea scout ship leader	132
patrol box	548	registration	691	scout patrol on duty	149, 246, 539	sea scout ship meeting	134
patrol camp	545	rope	261	scout pipe	169	sea scouting	141
patrol corner	546	rope ladder	317, 666	scout pocketknife	334	sea scouting committee	137
patrol equipment	547	ropes' end	119	scout poncho	353	sea scouts camp	136
patrol flag	541, 543	S		scout project	678	sea scouts group	129
patrol leader	554	safety activity checkpoints	397	scout promise	361	sea scouts group board of review	130
patrol leader promise	557	saw	693	scout ranks	623	seabadge	140
patrol method	549, 553	scarf	224	scout salute	356	seabadge conference	139
patrol system	552	scooter	328	scout seminar	639	seabadge seminar	133
permission slip	398	scout	325, 650	scout signs	341	second degree burn	294
personal development	229, 461	scout badge	329	scout slogan	358, 360	seizing	610
physical development	79	scout building	342	scout song	362	self-improvement	229, 461
pick-a-back carry	645	scout chants	326	scout spirit	395	semaphore	637
pile bridge	445	scout clapping song	326	scout training	384	servant leadership	282
pileus	509	scout games	351, 368	scout unit	367, 739	service	279
pilot ladder	317, 666	scout group	247	scout wagon	328	service projects	281
pioneering	342	scout group camp	249	scout walking stick	359	shakedown camp	273
plan action steps	611	scout group executive board	252	scout yell	331	shared leadership	502
plan activities	612	scout group insignia	248	scouter	786		
portable searchlight	197			scouting	376		
				scouting advisory board	381		
				scouting advisory committee	381		

shear lashing	293
sheepshank	123, 453
sheet bend	631
short-term camping	452
shoulder pull carry	662
shovel	491
sign of gone home	220
signal flag	318
six Wood-Badge beads	23
skit	415
slack	153
sled	460
sleeping bag	721
sleep-over	432
sleet	660
snow	436
social development	657
social service camp	280
spat	701
spirit of patrol	551
spiritual growth	287, 508, 696
square knot	103, 162
SSS	131
staff	148
star fire	790
star observation	187, 682, 791
stratocumulus	658
sub-camp	765
super activity	661
superficial burn	86
support patrol	149
symbolic framework	638

T

table service dishes set	779
tackle	608
TDC	496
teaching EDGE	7
teepee fire	114
tent	109

tent (to)	111
thinking day	186
thinking hour	187, 682, 791
third-degree burn	737
three Wood-Badge beads	732
tighten on	659
tracking signs	687
traditional diagonal lashing	227
traditional square lashing	228
trail signs	687
train-the-trainer conference	496
trainer development conference	496
training	189
training proposal	385
tripod lashing	736
troop	350, 577
troop box	583
troop camp	743
troop committee	250, 742
troop equipment	582
troop flag	578
troop meeting	586
troop scout games	585
tuck	474
Turks head woggle	239, 705, 724
two-deep leadership	199, 290
two handed seat carry	289
two Wood-Badge beads	291

U

unbend	223
uniform	738
uni-knot	53
unit leader	744
unit number	486
unit numeral emblem	745
utensil	421

V

venous bleed	698, 753
venturer patrol	191
venturer patrol leader	192
venturer scout	200
venturer scout leader	565
venturer scout motto	209
venturer scout unit	207, 210, 561
venturer scout unit flag	562
volunteer	386
volunteer service	244

W

WAGGGS	185
WAGGGS badge	184
warm front	641
water bottle	512
waterproof coat	33
weather station	423
weekend camp	260
weekly scout meeting	259
WFIS	174
whipping	610
whistle	169
whistle signals	170
wigwag	754
winter scout camp	454
woggle	108
WOIS	175
wood badge	726
wood badge training	671, 723, 758
wood beads	670
woodcraft signs	687
woods tools	15
wool underwear	797
world association of girl guides and girl scouts	185
world federation of independent scouts	174

world jamboree	183
world membership badge	181
world organization of independent scout	175
world organization of the scout movement	340
world scout badge	177
world scout bureau	178
world scout committee	180
world scout conference	179
world scout foundation	182
world scout moot	176
world thinking day	186
WOSM	340

Y

youth leader training	231
youth policy	232
youth program	233
youth protection policy	230

KAYNAKÇA

- Ankara İl İzci Kurulu; İzciliğin Emniyetli Uygulama İlkeleri, Ankara, 2001.
- Ankara İl İzci Kurulu; İzcilikte Gelişim ve Aşama Düzeni (Sınıf Çalışmaları) ve Ödüllendirme, Ankara, 2001.
- Ankara İl İzci Kurulu; Deniz İzci Önderi (Lideri) Rehberi, Ankara, 2002.
- Başbakanlık Gençlik ve Spor Genel Müdürlüğü; Türkiye İzcilik Yönetmeliği, 21 Kasım 1989 tarihli ve 20349 sayılı Resmi Gazete.
- Başbakanlık Gençlik ve Spor Genel Müdürlüğü; Türkiye İzcileri Üniforma, Arma ve İşaretler Talimatı, 1990.
- Başbakanlık Gençlik ve Spor Genel Müdürlüğü; İzci-Sporcu Lisans, Tescil, Vize ve Transfer Talimatı, 12 Ekim 1998.
- Bayrak, T.; Sosyolojik Bakımdan Türkiye'de İzciliğin Serüveni (Yüksek Lisans Tezi), İstanbul Üniversitesi Sosyal Bilimler Enstitüsü Sosyoloji Anabilim Dalı, İstanbul, 2009.
- BSA; Guide to Safe Scouting - Boy Scouts of America, 34416D, ISBN 0-8395-4416-2, 2003 Revision.
- BSA; Safe Swim Defense Boy Scouts of America, 34370A.
- BSA; Safety Afloat - Boy Scouts of America, 34368A.
- BSA; The Boy Scout Handbook, Boy Scout of America, Onuncu Basım, Texas, 1990.
- BSA; The Big Bear Cub Scout Book, Boy Scout of America, Texas, 1993.
- BSA; Sea Scout Manual, Boy Scout of America, Irving, Texas, 2002.
- Coşkun, Z.; Türkiye İzcilik Federasyonu'nun Faaliyetlerine Katılan Beklenti ve Memnuniyet Düzeylerinin Değerlendirilmesi (Doktora Tezi), Fırat Üniversitesi Sağlık Bilimleri Enstitüsü Beden Eğitimi ve Spor Anabilim Dalı, Elazığ, 2011.
- İstanbul Vilayeti ; Türk İzciler Ocağı Nizamname-i Esasisi, 1 Mart 1923.
- İzciler Ocağı Nizamnamesi, 22 Nisan 1914.
- Maarif Vekâleti; Erkek Deniz İzcileri Yönetmeliği, 1960.
- Milli Eğitim Bakanlığı; Talim Terbiye Kurulunun 30 sayılı kararıyla yayınlanan Erkek İzciler Yönetmeliği, 16 Nisan 1949.

- Milli Eğitim Bakanlığı; Talim Terbiye Kurulunun 84 sayılı kararıyla yayınlanan Kız İzciler Yönetmeliği, 11 Temmuz 1952.
- Milli Eğitim Bakanlığı; Talim Terbiye Kurulunun 63 sayılı kararıyla yayınlanan Türkiye İzcileri Yönetmeliği, 7 Mart 1968.
- Milli Eğitim Bakanlığı; Talim Terbiye Kurulunun 12930 sayılı kararıyla yayınlanan Türkiye İzcileri Yönetmeliği, 21 Haziran 1968.
- Milli Eğitim Bakanlığı; Talim Terbiye Kurulunun 21230 sayılı kararıyla yayınlanan Örgün ve Yaygın Eğitim Kurumları İzcilik Yönetmeliği, 16 Mayıs 1992.
- Milli Eğitim Bakanlığı; Talim Terbiye Kurulunun 22870 sayılı kararıyla yayınlanan Milli Eğitim Bakanlığı Gençlik ve İzcilik Eğitim Tesisleri Yönetmeliği, 7 Ocak 1997.
- Milli Eğitim Bakanlığı; MEB İzcilik Yönetmeliği, 1 Temmuz 2010 tarihli ve 27628 sayılı Resmi Gazete.
- Milli İzcilik Kurulu; 1968 tarihli Türkiye İzcileri Yönetmeliği'nde yapılan değişiklik, 15-18 Kasım 1972 tarihli toplantı.
- Montessori, M.; Çocuk Eğitimi - Montessori Metodu (Çeviren : G. Yücel), Beşinci Basım, Özgür Yayınları, İstanbul, 1997.
- Osmanlı İzci Ocağı İç Nizamnamesi.
- Osmanlı Keşşafına Hatıra, 1912.
- Pearce, J.; Çocuklarda Büyüme ve Gelişme (Çeviren : A.Yeşildağlar), Doruk Yayınları, Ankara, 1996.
- SAI; Sea Scouting in Ireland, 1987.
- Scoutbase UK; Safety in Scouting - Scoutbase UK Information Centre.
- Soysal, S.; Türk İzciliğinin 60. Yılı: 1912-1972, Ankara, 1972.
- TBMM; 12 Mayıs 1928 tarihli ve 1246 sayılı Kanun.
- TBMM; 3530 sayılı Beden Terbiyesi Umum Müdürlüğü Kanunu, 16 Temmuz 1938 tarihli ve 3961 sayılı Resmi Gazete.
- Türk Dil Kurumu; Türkçe Sözlük,). Baskı, Ankara, 1998.
- Türkiye İzcilik Federasyonu; İzci-Sporcu Tescil ve Vize Yönergesi, 12 Ekim 1993.
- Türkiye İzcilik Federasyonu; İzci Liderliği Temel Kurs Rehberi (3 numaralı yayın), 1996.

- Türkiye İzcilik Federasyonu; İzcinin El Kitabı, Ankara, 1996.
- Türkiye İzcilik Federasyonu; Üniforma Talimatı.
- Uzgören, G.; Türk İzcilik Tarihi, 2000.
- Uzgören, G. ve Karakuş, B.; Türk İzciliği ile Lider Eğitiminin Tarihi, İstanbul, 2022.
- WOSM; National Scout Organizations - Member Countries, Internet Web Sayfası, 1999.
- WSB; Youth Programme : A Guide to Programme Development, Age Sections/ Section Educational Objectives, 1999.
- WSB; Youth Programme : A Guide to Programme Development, Overview, 1997.
- Yarkın, D.Ş.; Deniz İzciliği - Genel Kurallar (Taslak), Dz.K.K. Basımevi, Ankara, 1998.
- Yarkın, D.Ş.; Deniz İzcileri İçin Bağlama Yöntemleri, Dz.K.K. Basımevi, Ankara, 1999.
- Yarkın, D.Ş.; Deniz İzcileri İçin Basit Köprü Yapımı, Dz.K.K. Basımevi, Ankara, 1999.
- Yarkın, D.Ş.; Deniz İzcileri İçin İzci/Gemici Bağları, Dz.K.K. Basımevi, Ankara, 1999.
- Yarkın, D.Ş.; Deniz İzcileri İçin Genel Meteoroloji Bilgisi (Tanımlar ve Kavramlar), Dz.K.K. Basımevi, Ankara, 1999.
- Yücel, H-A.; İyi Vatandaş İyi İnsan, MEB Yayınları, İnsan Hakları Eğitim Dizisi: 1, İstanbul, 1998.